



ประกาศเทศบาลเมืองนครพนม

เรื่อง ประกวดราคาจ้างก่อสร้างปรับปรุงภูมิทัศน์ชิงช้าสวรรค์ Mekong River Eye ตำบลในเมือง อำเภอเมืองนครพนม จังหวัดนครพนม ประจำปีงบประมาณ พ.ศ.๒๕๖๙
ด้วยวิธีประกวดราคาอิเล็กทรอนิกส์ (e-bidding)

เทศบาลเมืองนครพนม มีความประสงค์จะประกวดราคาจ้างก่อสร้างปรับปรุงภูมิทัศน์ชิงช้าสวรรค์ Mekong River Eye ตำบลในเมือง อำเภอเมืองนครพนม จังหวัดนครพนม ประจำปีงบประมาณ พ.ศ.๒๕๖๙ ด้วยวิธีประกวดราคาอิเล็กทรอนิกส์ (e-bidding) ราคาากลางของงานจ้างก่อสร้าง ในการประกวดราคาครั้งนี้ เป็นเงินทั้งสิ้น ๑๒,๔๕๓,๑๗๗.๐๙ บาท (สิบสองล้านสี่แสนห้าพันหนึ่งร้อยเจ็ดสิบเจ็ดบาทเก้าสตางค์) จำนวน ๑ รายการ

ผู้ยื่นข้อเสนอต้องยื่นข้อเสนอโดยแสดงหลักฐานถึงขีดความสามารถและความพร้อมที่มีอยู่ในวันยื่นข้อเสนอ โดยมีรายละเอียดดังนี้

๑. ผู้ยื่นข้อเสนอจะต้องมีคุณสมบัติให้ปฏิบัติตามเอกสารประกวดราคาอิเล็กทรอนิกส์กำหนด
๒. ผู้ยื่นข้อเสนอต้องเสนอราคาทางระบบจัดซื้อจัดจ้างภาครัฐด้วยอิเล็กทรอนิกส์ในวันที่
ระหว่างเวลา น. ถึง น. ซึ่งสามารถจัดเตรียมเอกสารข้อเสนอได้ตั้งแต่วันที่ประกาศจนถึงวันเสนอ
ราคา

๓. ผู้สนใจสามารถดูรายละเอียดและดาวน์โหลดเอกสารประกวดราคาอิเล็กทรอนิกส์เลขที่
ลงวันที่ พฤษภาคม พ.ศ. ๒๕๖๙ ผ่านทางระบบจัดซื้อจัดจ้างภาครัฐด้วยอิเล็กทรอนิกส์ ได้ตั้งแต่วันที่
ประกาศจนถึงวันเสนอราคา ได้ที่เว็บไซต์ <https://www.nakonphanomcity.go.th> หรือ www.gprocurement.go.th

ประกาศ ณ วันที่

พฤษภาคม พ.ศ. ๒๕๖๙

(นายนิวัต เจียวิริยบุญญา)

นายกเทศมนตรีเมืองนครพนม



เอกสารประกวดราคาจ้างก่อสร้างด้วยวิธีประกวดราคาอิเล็กทรอนิกส์ (e-bidding)

เลขที่

การจ้างก่อสร้างปรับปรุงภูมิทัศน์เชิงสร้างสรรค์ Mekong River Eye ตำบลในเมือง อำเภอเมืองนครพนม

จังหวัดนครพนม ประจำปีงบประมาณ พ.ศ.๒๕๖๙

ตามประกาศ เทศบาลเมืองนครพนม

ลงวันที่ พฤษภาคม ๒๕๖๙

เทศบาลเมืองนครพนม ซึ่งต่อไปนี้เรียกว่า "เทศบาลเมืองนครพนม" มีความประสงค์จะประกวดราคาจ้างก่อสร้างปรับปรุงภูมิทัศน์เชิงสร้างสรรค์ Mekong River Eye ตำบลในเมือง อำเภอเมืองนครพนม จังหวัดนครพนม ประจำปีงบประมาณ พ.ศ.๒๕๖๙ ด้วยวิธีประกวดราคาอิเล็กทรอนิกส์ (e-bidding) ตามรายการ ดังนี้

ปรับปรุงภูมิทัศน์เชิงสร้างสรรค์	จำนวน	๑	โครงการ
Mekong River Eye ตำบลในเมือง			
อำเภอเมืองนครพนม จังหวัด			
นครพนม ประจำปีงบประมาณ พ.ศ.			
๒๕๖๙			

โดยมีข้อแนะนำและข้อกำหนดดังต่อไปนี้

๑. เอกสารแนบท้ายเอกสารประกวดราคาอิเล็กทรอนิกส์

- ๑.๑ แบบรูปและรายการละเอียด และขอบเขตของงาน
- ๑.๒ แบบใบเสนอราคาที่กำหนดไว้ในระบบจัดซื้อจัดจ้างภาครัฐด้วยอิเล็กทรอนิกส์
- ๑.๓ แบบสัญญาจ้างก่อสร้าง
- ๑.๔ แบบหนังสือค้ำประกัน
 - (๑) หลักประกันการเสนอราคา
 - (๒) หลักประกันสัญญา
- ๑.๕ สูตรการปรับราคา
- ๑.๖ บทนิยาม
 - (๑) ผู้ที่มีผลประโยชน์ร่วมกัน
 - (๒) การขัดขวางการแข่งขันอย่างเป็นธรรม
 - (๓) ผลงาน

- ๑.๗ แบบบัญชีเอกสารที่กำหนดไว้ในระบบจัดซื้อจัดจ้างภาครัฐด้วยอิเล็กทรอนิกส์
 - (๑) บัญชีเอกสารส่วนที่ ๑
 - (๒) บัญชีเอกสารส่วนที่ ๒
- ๑.๘ รายละเอียดการคำนวณราคากลางงานก่อสร้างตาม BOQ (Bill of Quantities)
- ๑.๙ แผนการทำงาน
- ๑.๑๐ แผนการใช้วัสดุที่ผลิตภายในประเทศและแผนการใช้เหล็กที่ผลิตภายใน

ประเทศ

๒. คุณสมบัติของผู้ยื่นข้อเสนอ

- ๒.๑ มีความสามารถตามกฎหมาย
- ๒.๒ ไม่เป็นบุคคลล้มละลาย
- ๒.๓ ไม่อยู่ระหว่างเลิกกิจการ
- ๒.๔ ไม่เป็นบุคคลซึ่งอยู่ระหว่างถูกระงับการยื่นข้อเสนอหรือทำสัญญากับหน่วยงานของรัฐไว้ชั่วคราว เนื่องจากเป็นผู้ที่ไม่ผ่านเกณฑ์การประเมินผลการปฏิบัติงานของผู้ประกอบการตามระเบียบที่รัฐมนตรีว่าการกระทรวงการคลังกำหนดตามที่ประกาศเผยแพร่ในระบบเครือข่ายสารสนเทศของกรมบัญชีกลาง
- ๒.๕ ไม่เป็นบุคคลซึ่งถูกระบุชื่อไว้ในบัญชีรายชื่อผู้ทำงานและได้แจ้งเวียนชื่อให้เป็นผู้ทำงานของหน่วยงานของรัฐในระบบเครือข่ายสารสนเทศของกรมบัญชีกลาง ซึ่งรวมถึงนิติบุคคลที่ผู้ทำงานเป็นหุ้นส่วนผู้จัดการ กรรมการผู้จัดการ ผู้บริหาร ผู้มีอำนาจในการดำเนินงานในกิจการของนิติบุคคลนั้นด้วย
- ๒.๖ มีคุณสมบัติและไม่มีลักษณะต้องห้ามตามที่คณะกรรมการนโยบายการจัดซื้อจัดจ้าง และการบริหารพัสดุภาครัฐกำหนดในราชกิจจานุเบกษา
- ๒.๗ เป็นนิติบุคคลผู้มีอาชีพรับจ้างงานก่อสร้างที่ประกวดราคาอิเล็กทรอนิกส์ดังกล่าว
- ๒.๘ ไม่เป็นผู้มีผลประโยชน์ร่วมกันกับผู้ยื่นข้อเสนอรายอื่นที่เข้ายื่นข้อเสนอให้แก่เทศบาลเมืองนครพนม ณ วันประกาศประกวดราคาอิเล็กทรอนิกส์ หรือไม่เป็นผู้กระทำการอันเป็นการขัดขวาง การแข่งขันอย่างเป็นธรรมในการประกวดราคาอิเล็กทรอนิกส์ครั้งนี้
- ๒.๙ ไม่เป็นผู้ได้รับเอกสิทธิ์หรือความคุ้มกัน ซึ่งอาจปฏิเสธไม่ยอมขึ้นศาลไทย เว้นแต่รัฐบาล ของผู้ยื่นข้อเสนอได้มีคำสั่งให้สละเอกสิทธิ์และความคุ้มกันเช่นนั้น
- ๒.๑๐ ผู้ยื่นข้อเสนอต้องมีผลงานก่อสร้างประเภทเดียวกันกับงานที่ประกวดราคาจ้างก่อสร้างในวงเงินไม่น้อยกว่า ๔,๘๒๐,๗๖๐.๐๐ บาท (สี่ล้านแปดแสนสองหมื่นเจ็ดร้อยหกสิบบาทถ้วน) และเป็นผลงานที่เป็นคู่สัญญาโดยตรงกับหน่วยงานของรัฐ หรือหน่วยงานเอกชนที่ เทศบาลเมืองนครพนม เชื่อถือ
- ๒.๑๑ ผู้ยื่นข้อเสนอที่ยื่นข้อเสนอในรูปแบบของ "กิจการร่วมค้า" ต้องมีคุณสมบัติดังนี้
 - (๑) การกำหนดสัดส่วนในการเข้าร่วมค้าของคู่สัญญา
กรณีที่ข้อตกลงฯ กำหนดให้ผู้เข้าร่วมค้ารายใดรายหนึ่งเป็นผู้เข้าร่วมค้าหลัก
ข้อตกลงฯ จะต้องมีการกำหนดสัดส่วนหน้าที่ และความรับผิดชอบในปริมาณงาน สิ่งของ หรือมูลค่าตาม

สัญญาของผู้เข้าร่วมค้าหลักมากกว่าผู้เข้าร่วมค้ารายอื่นทุกราย

(๒) กรณีที่ข้อตกลงฯ กำหนดให้ผู้เข้าร่วมค้ารายใดรายหนึ่งเป็นผู้เข้าร่วมค้าหลัก
กิจการร่วมค้านั้นต้องใช้ผลงานของผู้เข้าร่วมค้าหลักรายเดียวเป็นผลงานของกิจการร่วมค้าที่ยื่นข้อเสนอ

สำหรับข้อตกลงฯ ที่ไม่ได้กำหนดให้ผู้เข้าร่วมค้ารายใดเป็นผู้เข้าร่วมค้าหลักผู้
เข้าร่วมค้าทุกรายจะต้องมีคุณสมบัติครบถ้วนตามเงื่อนไขที่กำหนดไว้ในเอกสารเชิญชวน

(๓) การยื่นข้อเสนอของกิจการร่วมค้า

(๓.๑) กรณีที่ข้อตกลงฯ กำหนดให้มีการมอบหมายผู้เข้าร่วมค้ารายใดราย
หนึ่ง เป็นผู้ยื่นข้อเสนอในนามกิจการร่วมค้า การยื่นข้อเสนอดังกล่าวไม่ต้องมีหนังสือมอบอำนาจ

สำหรับผู้เข้าร่วมค้าทุกรายจะต้องลงลายมือชื่อในหนังสือมอบอำนาจให้ผู้เข้าร่วมค้ารายใดรายหนึ่งเป็นผู้ยื่นข้อเสนอใน
นามกิจการร่วมค้า

(๓.๒) การยื่นข้อเสนอด้วยวิธีประกวดราคาอิเล็กทรอนิกส์ (e - bidding) ให้ผู้
เข้าร่วมค้าที่ได้รับมอบหมายหรือมอบอำนาจตามข้อ (๓.๑) ดำเนินการซื้อเอกสารประกวดราคาอิเล็กทรอนิกส์
กรณีที่มีการจำหน่ายเอกสารซื้อหรือจ้าง

๒.๑๒ ผู้ยื่นข้อเสนอต้องลงทะเบียนที่มีข้อมูลถูกต้องครบถ้วนในระบบจัดซื้อจัดจ้างภาค
รัฐด้วย อิเล็กทรอนิกส์ (Electronic Government Procurement : e-GP) ของกรมบัญชีกลาง

๒.๑๓ ผู้ยื่นข้อเสนอต้องมีมูลค่าสุทธิของกิจการ ดังนี้

๑. กรณีผู้ยื่นข้อเสนอเป็นนิติบุคคลที่จัดตั้งขึ้นตามกฎหมายไทยหรือต่างประเทศ
ซึ่งได้จดทะเบียนเกินกว่า ๑ ปี ต้องมีมูลค่าสุทธิของกิจการ จากผลต่างระหว่างสินทรัพย์สุทธิหักด้วยหนี้สิน
สุทธิ ที่ปรากฏในงบแสดงฐานะการเงินที่มีการตรวจรับรองแล้ว ซึ่งจะต้องแสดงค่าเป็นบวก ๑ ปีสุดท้ายก่อนวัน
ยื่นข้อเสนอ งบแสดงฐานะการเงิน ๑ ปีสุดท้ายก่อนวันยื่นข้อเสนอ หมายถึง งบแสดงฐานะการเงินย้อนไปก่อน
วันที่หน่วยงานของรัฐกำหนดให้เป็นวันยื่นข้อเสนอ ๑ ปีปฏิทิน เว้นแต่กรณีนิติบุคคลที่จัดตั้งขึ้นตามกฎหมาย
ไทย หากวันยื่นข้อเสนอเป็นช่วงระยะเวลาที่กรมพัฒนาธุรกิจการค้ากำหนดให้นิติบุคคลยื่นงบแสดงฐานะ
การเงินกับกรมพัฒนาธุรกิจการค้า ซึ่งจะอยู่ในช่วงเดือนมกราคม - เดือนพฤษภาคม ของทุกปี โดยนิติบุคคลที่
เป็นผู้ยื่นข้อเสนอที่ยังอยู่ในช่วงของการยื่นงบแสดงฐานะการเงินกับกรมพัฒนาธุรกิจการค้า คือ ช่วงเดือน
มกราคม - เดือนพฤษภาคม กรณีนี้ให้สามารถยื่นงบแสดงฐานะการเงินย้อนไปอีก ๑ ปี ได้

๒. กรณีผู้ยื่นข้อเสนอเป็นนิติบุคคลที่จัดตั้งขึ้นตามกฎหมายไทย ซึ่งยังไม่มีกร
รายงานงบแสดงฐานะการเงินกับกรมพัฒนาธุรกิจการค้า หรือกรณีผู้ยื่นข้อเสนอเป็นนิติบุคคลที่จัดตั้งขึ้นตาม
กฎหมายต่างประเทศซึ่งยังไม่มีกรรายงานงบแสดงฐานะการเงิน ให้พิจารณาการกำหนดมูลค่าของ
ทุนจดทะเบียน โดยผู้ยื่นข้อเสนอจะต้องมีทุนจดทะเบียนที่เรียกชำระมูลค่าหุ้นแล้ว ณ วันที่ยื่นข้อเสนอ ไม่ต่ำ
กว่า ๓ ล้านบาท

๓. สำหรับการจัดซื้อจัดจ้างครั้งหนึ่งที่มีวงเงินเกิน ๕๐๐,๐๐๐ บาทขึ้นไป กรณีผู้
ยื่นข้อเสนอเป็นบุคคลธรรมดา ให้พิจารณาจากหนังสือรับรองบัญชีเงินฝาก ไม่เกิน ๙๐ วันก่อนวันยื่นข้อเสนอ

โดยต้องมีเงินฝากคงเหลือในบัญชีธนาคารเป็นมูลค่า ๑ ใน ๔ ของมูลค่างบประมาณของโครงการหรือรายการที่ยื่นข้อเสนอในแต่ละครั้ง และหากเป็นผู้ชนะการจัดซื้อจัดจ้างหรือเป็นผู้ได้รับการคัดเลือกจะต้องแสดงหนังสือรับรองบัญชีเงินฝากที่มีมูลค่าดังกล่าวอีกครั้งหนึ่งในวันลงนามในสัญญา

๔. กรณีที่ผู้ยื่นข้อเสนอไม่มีมูลค่าสุทธิของกิจการหรือทุนจดทะเบียน หรือมีแต่ไม่เพียงพอที่จะเข้ายื่นข้อเสนอ สามารถดำเนินการได้ดังนี้

(๑) กรณีผู้ยื่นข้อเสนอเป็นนิติบุคคลที่จัดตั้งขึ้นตามกฎหมายไทย หรือ บุคคลธรรมดาที่ถือสัญชาติไทย ผู้ยื่นข้อเสนอสามารถขอวงเงินสินเชื่อ โดยต้องมีวงเงินสินเชื่อ ๑ ใน ๔ ของมูลค่างบประมาณของโครงการหรือรายการที่ยื่นข้อเสนอในแต่ละครั้ง จะเป็นสินเชื่อที่ธนาคารภายในประเทศ หรือบริษัทเงินทุนหรือบริษัทเงินทุนหลักทรัพย์ที่ได้รับอนุญาตให้ประกอบกิจการเงินทุนเพื่อการพาณิชย์ และประกอบธุรกิจค้าประกันตามประกาศของธนาคารแห่งประเทศไทย ตามรายชื่อบริษัทเงินทุนที่ธนาคารแห่งประเทศไทยแจ้งเวียนให้ทราบ โดยพิจารณาจากยอดเงินรวมของวงเงินสินเชื่อที่สำนักงานใหญ่รับรอง หรือที่สำนักงานสาขารับรอง (กรณีได้รับมอบอำนาจจากสำนักงานใหญ่) ซึ่งออกให้แก่ผู้ยื่นข้อเสนอ นับถึงวันยื่นข้อเสนอไม่เกิน ๙๐ วัน

(๒) กรณีผู้ยื่นข้อเสนอเป็นนิติบุคคลที่จัดตั้งขึ้นตามกฎหมายต่างประเทศ หรือ บุคคลธรรมดาที่ไม่ได้ถือสัญชาติไทย ผู้ยื่นข้อเสนอสามารถขอวงเงินสินเชื่อ โดยต้องมีวงเงินสินเชื่อ ๑ ใน ๔ ของมูลค่างบประมาณของโครงการหรือรายการที่ยื่นข้อเสนอในแต่ละครั้ง จะเป็นสินเชื่อที่ธนาคารภายในประเทศ หรือบริษัทเงินทุนหรือบริษัทเงินทุนหลักทรัพย์ที่ได้รับอนุญาตให้ประกอบกิจการเงินทุนเพื่อการพาณิชย์ และประกอบธุรกิจค้าประกันตามประกาศของธนาคารกลางแห่งประเทศไทยแจ้งเวียนให้ทราบ หรือเป็นสินเชื่อที่ธนาคารต่างประเทศหรือบริษัทเงินทุนหลักทรัพย์ที่ได้รับอนุญาตให้ประกอบกิจการเงินทุนเพื่อการพาณิชย์และประกอบธุรกิจค้าประกันตามประกาศของธนาคารกลางต่างประเทศนั้น ตามรายชื่อบริษัทที่ธนาคารกลางต่างประเทศนั้นแจ้งเวียนให้ทราบ โดยพิจารณาจากยอดเงินรวมของวงเงินสินเชื่อที่สำนักงานใหญ่รับรอง หรือที่สำนักงานสาขารับรอง (กรณีได้รับมอบอำนาจจากสำนักงานใหญ่) ซึ่งออกให้แก่ผู้ยื่นข้อเสนอ นับถึงวันยื่นข้อเสนอไม่เกิน ๙๐ วัน

๕. กรณีผู้ยื่นข้อเสนอเป็นนิติบุคคลที่จัดตั้งขึ้นตามกฎหมายต่างประเทศ หรือ บุคคลธรรมดาที่ไม่ได้ถือสัญชาติไทยตามข้อ ๒ ข้อ ๓ และข้อ ๔ (๒) มูลค่าจะต้องเป็นไปตามอัตราแลกเปลี่ยนเงินตรา ตามประกาศที่ธนาคารแห่งประเทศไทยกำหนด ในช่วงระหว่างวันที่เผยแพร่ประกาศและเอกสารประกวดราคาในระบบจัดซื้อจัดจ้างภาครัฐด้วยอิเล็กทรอนิกส์ (e - GP) จนถึงวันเสนอราคา

ทั้งนี้ ผู้ยื่นข้อเสนอจะต้องยื่นเอกสารที่แสดงให้เห็นถึงข้อมูลเกี่ยวกับมูลค่าสุทธิของกิจการแล้วแต่กรณี ประกอบกับเอกสารดังกล่าวจะต้องผ่านการรับรองตามระเบียบกระทรวงการต่างประเทศว่าด้วยการรับรองเอกสาร พ.ศ. ๒๕๓๙ และที่แก้ไขเพิ่มเติม กำหนด โดยจะต้องยื่นเอกสารดังกล่าวในวันยื่นข้อเสนอ หากผู้ยื่นข้อเสนอไม่ได้มีการยื่นเอกสารดังกล่าวมาพร้อมกับการยื่นข้อเสนอให้ถือว่าผู้ยื่นข้อเสนอรายนั้นยื่นเอกสารไม่ครบถ้วนตามเงื่อนไขที่กำหนดไว้ในเอกสารประกวดราคา

๖. กรณีตาม ข้อ ๑ - ข้อ ๕ ไม่ใช่บังคับกรณีดังต่อไปนี้

(๖.๑) กรณีที่ผู้ยื่นข้อเสนอเป็นหน่วยงานของรัฐภายในประเทศ

(๖.๒) นิติบุคคลที่จัดตั้งขึ้นตามกฎหมายไทยที่อยู่ระหว่างการฟื้นฟูกิจการตามพระราชบัญญัติล้มละลาย พ.ศ. ๒๕๔๙ และที่แก้ไขเพิ่มเติม

(๖.๓) งานจ้างก่อสร้างที่กรมบัญชีกลางได้ขึ้นทะเบียนผู้ประกอบการงานก่อสร้างแล้ว และงานจ้างก่อสร้างที่หน่วยงานของรัฐที่ได้มีการจัดทำบัญชีผู้ประกอบการงานก่อสร้างที่มีคุณสมบัติเบื้องต้นไว้แล้วก่อนวันที่พระราชบัญญัติการจัดซื้อจัดจ้างฯ มีผลใช้บังคับ

(๖.๔) การจัดซื้อจัดจ้างตามมาตรา ๕๖ วรรคหนึ่ง (๒) (ข) และ (ค) แห่งพระราชบัญญัติการจัดซื้อจัดจ้างฯ

(๖.๕) การซื้ออสังหาริมทรัพย์และการเช่าอสังหาริมทรัพย์

(๖.๖) กรณีงานจ้างบริการหรืองานจ้างเหมาบริการกับบุคคลธรรมดา เช่น จ้างพนักงานขับรถ ครูชาวต่างชาติ พนักงานเก็บขยะ พนักงานบันทึกข้อมูล เป็นต้น

๓. หลักฐานการยื่นข้อเสนอ

ผู้ยื่นข้อเสนอจะต้องเสนอเอกสารหลักฐานยื่นมาพร้อมกับการเสนอราคาทางระบบจัดซื้อจัดจ้างภาครัฐด้วยอิเล็กทรอนิกส์ โดยแยกเป็น ๒ ส่วน คือ

๓.๑ ส่วนที่ ๑ อย่างน้อยต้องมีเอกสารดังต่อไปนี้

(๑) ในกรณีผู้ยื่นข้อเสนอเป็นนิติบุคคล

(ก) ห้างหุ้นส่วนสามัญหรือห้างหุ้นส่วนจำกัด ให้ยื่นสำเนาหนังสือรับรองการจดทะเบียนนิติบุคคล บัญชีรายชื่อหุ้นส่วนผู้จัดการ

(ข) บริษัทจำกัดหรือบริษัทมหาชนจำกัด ให้ยื่นสำเนาหนังสือรับรองการจดทะเบียนนิติบุคคล หนังสือบริคณห์สนธิ บัญชีรายชื่อกรรมการผู้จัดการ และบัญชีผู้ถือหุ้นรายใหญ่ (ถ้ามี)

(๒) ในกรณีผู้ยื่นข้อเสนอเป็นบุคคลธรรมดาหรือคณะบุคคลที่มีชื่อนิติบุคคล ให้ยื่นสำเนาบัตรประจำตัวประชาชนของผู้ยื่น ข้อเสนอข้อตกลงที่แสดงถึงการเข้าเป็นหุ้นส่วน (ถ้ามี) สำเนาบัตรประจำตัวประชาชนของผู้เป็นหุ้นส่วน หรือสำเนาหนังสือเดินทางของผู้เป็นหุ้นส่วนที่ได้ถือสัญชาติไทย

(๓) ในกรณีผู้ยื่นข้อเสนอเป็นผู้ยื่นข้อเสนอร่วมกันในฐานะเป็นผู้ร่วมค้า ให้ยื่นสำเนาสัญญาของการเข้าร่วมค้า และเอกสารตามที่ระบุไว้ใน (๑) หรือ (๒) ของผู้ร่วมค้า แล้วแต่กรณี

(๔) ผู้ยื่นข้อเสนอต้องแสดงหลักฐานเกี่ยวกับมูลค่าสุทธิของกิจการ ดังนี้

๑. กรณีผู้ยื่นข้อเสนอเป็นนิติบุคคลที่จัดตั้งขึ้นตามกฎหมายไทยหรือต่างประเทศ ซึ่งได้จดทะเบียนเกินกว่า ๑ ปี ต้องมีมูลค่าสุทธิของกิจการ จากผลต่างระหว่างสินทรัพย์สุทธิหักด้วยหนี้สินสุทธิที่ปรากฏในงบแสดงฐานะการเงินที่มีการตรวจรับรองแล้ว ซึ่งจะต้องแสดงค่าเป็นบวก ๑ ปีสุดท้าย ก่อนวันยื่นข้อเสนอ งบแสดงฐานะการเงิน ๑ ปีสุดท้ายก่อนวันยื่นข้อเสนอ หมายถึง งบแสดงฐานะการเงินย้อนไปก่อนวันที่หน่วยงานของรัฐกำหนดให้เป็นวันยื่นข้อเสนอ ๑ ปีปฏิทิน เว้นแต่กรณีนิติบุคคลที่จัดตั้งขึ้นตามกฎหมายไทย หากวันยื่นข้อเสนอเป็นช่วงระยะเวลาที่กรมพัฒนาธุรกิจการค้ากำหนดให้นิติบุคคล ยื่นงบแสดงฐานะการเงินกับกรมพัฒนาธุรกิจการค้า ซึ่งจะอยู่ในช่วงเดือนมกราคม - เดือนพฤษภาคม ของทุกปี โดย

นิติบุคคลที่เป็นผู้ยื่นข้อเสนอที่ยังอยู่ในช่วงของการยื่นงบแสดงฐานะการเงินกับกรมพัฒนาธุรกิจการค้า คือ ช่วงเดือนมกราคม - เดือนพฤษภาคม กรณีนี้ให้สามารถยื่นงบแสดงฐานะการเงินย้อนไปอีก ๑ ปี ได้

๒. กรณีผู้ยื่นข้อเสนอเป็นนิติบุคคลที่จัดตั้งขึ้นตามกฎหมายไทยซึ่งยังไม่มี การรายงานงบแสดงฐานะการเงินกับกรมพัฒนาธุรกิจการค้า หรือกรณีผู้ยื่นข้อเสนอเป็นนิติบุคคลที่จัดตั้งขึ้น ตามกฎหมายต่างประเทศซึ่งยังไม่มีรายงานงบแสดงฐานะการเงิน ให้พิจารณาการกำหนดมูลค่าของ ทุนจดทะเบียน โดยผู้ยื่นข้อเสนอจะต้องมีทุนจดทะเบียนที่เรียกชำระมูลค่าหุ้นแล้ว ณ วันที่ยื่นข้อเสนอ ไม่ต่ำกว่า ๓ ล้านบาท

๓. สำหรับการจัดซื้อจัดจ้างครั้งหนึ่งที่มีวงเงินเกิน ๕๐๐,๐๐๐ บาทขึ้นไป กรณีผู้ยื่นข้อเสนอเป็นบุคคลธรรมดา ให้พิจารณาจากหนังสือรับรองบัญชีเงินฝากไม่เกิน ๙๐ วัน ก่อนวันยื่นข้อ เสนอ โดยต้องมีเงินฝากคงเหลือในบัญชีธนาคารเป็นมูลค่า ๑ ใน ๔ ของมูลค่างบประมาณของโครงการหรือ รายการที่ยื่นข้อเสนอในแต่ละครั้ง และหากเป็นผู้ชนะการจัดซื้อจัดจ้างหรือเป็นผู้ได้รับการคัดเลือกจะต้อง แสดงหนังสือรับรองบัญชีเงินฝากที่มีมูลค่าดังกล่าวอีกครั้งหนึ่งในวันลงนามในสัญญา

๔. กรณีที่ผู้ยื่นข้อเสนอไม่มีมูลค่าสุทธิของกิจการหรือทุนจดทะเบียน หรือ มีแต่ไม่เพียงพอที่จะเข้ายื่นข้อเสนอ สามารถดำเนินการได้ดังนี้

(๑) กรณีผู้ยื่นข้อเสนอเป็นนิติบุคคลที่จัดตั้งขึ้นตามกฎหมายไทย หรือ บุคคลธรรมดาที่ถือสัญชาติไทย ผู้ยื่นข้อเสนอสามารถขอวงเงินสินเชื่อ โดยต้องมีวงเงินสินเชื่อ ๑ ใน ๔ ของ มูลค่างบประมาณของโครงการหรือรายการที่ยื่นข้อเสนอในแต่ละครั้ง จะเป็นสินเชื่อที่ธนาคารภายในประเทศ หรือบริษัทเงินทุนหรือบริษัทเงินทุนหลักทรัพย์ที่ได้รับอนุญาตให้ประกอบกิจการเงินทุนเพื่อการพาณิชย์และ ประกอบธุรกิจค้าประกันตามประกาศของธนาคารแห่งประเทศไทย ตามรายชื่อบริษัทเงินทุนที่ธนาคารแห่ง ประเทศไทยแจ้งเวียนให้ทราบ โดยพิจารณาจากยอดเงินรวมของวงเงินสินเชื่อที่สำนักงานใหญ่รับรอง หรือที่ สำนักงานสาขารับรอง (กรณีได้รับมอบอำนาจจากสำนักงานใหญ่) ซึ่งออกให้แก่ผู้ยื่นข้อเสนอ นับถึงวันยื่นข้อ เสนอไม่เกิน ๙๐ วัน

(๒) กรณีผู้ยื่นข้อเสนอเป็นนิติบุคคลที่จัดตั้งขึ้นตามกฎหมายต่าง ประเทศ หรือบุคคลธรรมดาที่มีได้ถือสัญชาติไทย ผู้ยื่นข้อเสนอสามารถขอวงเงินสินเชื่อ โดยต้องมีวงเงิน สินเชื่อ ๑ ใน ๔ ของมูลค่างบประมาณของโครงการหรือรายการที่ยื่นข้อเสนอในแต่ละครั้ง จะเป็นสินเชื่อที่ ธนาคารภายในประเทศ หรือบริษัทเงินทุนหรือบริษัทเงินทุนหลักทรัพย์ที่ได้รับอนุญาตให้ประกอบกิจการเงิน ทุนเพื่อการพาณิชย์ และประกอบธุรกิจค้าประกันตามประกาศของธนาคารแห่งประเทศไทย ตามรายชื่อบริษัท เงินทุนที่ธนาคาร แห่งประเทศไทยแจ้งเวียนให้ทราบ หรือเป็นสินเชื่อที่ธนาคารต่างประเทศหรือบริษัทเงินทุน หลักทรัพย์ที่ได้รับอนุญาตให้ประกอบกิจการเงินทุนเพื่อการพาณิชย์และประกอบธุรกิจค้าประกันตามประกาศ ของธนาคารกลางต่างประเทศนั้น ตามรายชื่อบริษัทที่ธนาคารกลางต่างประเทศนั้นแจ้งเวียนให้ทราบ โดย พิจารณาจากยอดเงินรวมของวงเงินสินเชื่อที่สำนักงานใหญ่รับรอง หรือที่สำนักงานสาขารับรอง (กรณีได้รับ มอบอำนาจจากสำนักงานใหญ่) ซึ่งออกให้แก่ผู้ยื่นข้อเสนอ นับถึงวันยื่นข้อเสนอไม่เกิน ๙๐ วัน

๕. กรณีผู้ยื่นข้อเสนอเป็นนิติบุคคลที่จัดตั้งขึ้นตามกฎหมายต่างประเทศ

หรือบุคคลธรรมดาที่มีได้ถือสัญชาติไทยตามข้อ ๒ ข้อ ๓ และข้อ ๔ (๒) มูลค่าจะต้องเป็นไปตามอัตราแลกเปลี่ยนเงินตราตามประกาศที่ธนาคารแห่งประเทศไทยกำหนด ในช่วงระหว่างวันที่เผยแพร่ประกาศและเอกสารประกวดราคาในระบบจัดซื้อจัดจ้างภาครัฐด้วยอิเล็กทรอนิกส์ (e - GP) จนถึงวันเสนอราคา

ทั้งนี้ ผู้ยื่นข้อเสนอจะต้องยื่นเอกสารที่แสดงให้เห็นถึงข้อมูลเกี่ยวกับมูลค่าสุทธิของกิจการแล้วแต่กรณี ประกอบกับเอกสารดังกล่าวจะต้องผ่านการรับรองตามระเบียบกระทรวงการต่างประเทศว่าด้วยการรับรองเอกสาร พ.ศ. ๒๕๓๙ และที่แก้ไขเพิ่มเติม กำหนด โดยจะต้องยื่นเอกสารดังกล่าวในวันยื่นข้อเสนอ หากผู้ยื่นข้อเสนอได้มีการยื่นเอกสารดังกล่าวมาพร้อมกับการยื่นข้อเสนอให้ถือว่าผู้ยื่นข้อเสนอรายนั้นยื่นเอกสารไม่ครบถ้วนตามเงื่อนไขที่กำหนดไว้ในเอกสารประกวดราคา

(๕) สำเนาใบทะเบียนพาณิชย์ (ถ้ามี)

(๖) สำเนาใบทะเบียนภาษีมูลค่าเพิ่ม (ถ้ามี)

(๗) บัญชีเอกสารส่วนที่ ๑ ทั้งหมดที่ได้ยื่นพร้อมกับการเสนอราคาทางระบบจัดซื้อจัดจ้างภาครัฐด้วยอิเล็กทรอนิกส์ ตามแบบในข้อ ๑.๗ (๑) โดยไม่ต้องแนบในรูปแบบ PDF File (Portable Document Format)

ทั้งนี้ เมื่อผู้ยื่นข้อเสนอดำเนินการแนบไฟล์เอกสารตามบัญชีเอกสารส่วนที่ ๑ ครบถ้วน ถูกต้องแล้ว ระบบจัดซื้อจัดจ้างภาครัฐด้วยอิเล็กทรอนิกส์จะสร้างบัญชีเอกสารส่วนที่ ๑ ตามแบบในข้อ ๑.๗ (๑) ให้โดยผู้ยื่นข้อเสนอไม่ต้องแนบบัญชีเอกสารส่วนที่ ๑ ดังกล่าวในรูปแบบ PDF File (Portable Document Format)

๓.๒ ส่วนที่ ๒ อย่างน้อยต้องมีเอกสารดังต่อไปนี้

(๑) หลักประกันการเสนอราคา ตามข้อ ๕

(๒) สำเนาหนังสือรับรองผลงานก่อสร้าง

(๓) สำเนาใบขึ้นทะเบียนผู้ประกอบการวิสาหกิจขนาดกลางและขนาดย่อม (SMEs) (ถ้ามี)

(๔) บัญชีเอกสารส่วนที่ ๒ ทั้งหมดที่ได้ยื่นพร้อมกับการเสนอราคาทางระบบจัดซื้อจัดจ้างภาครัฐด้วยอิเล็กทรอนิกส์ตามแบบในข้อ ๑.๗ (๒) โดยไม่ต้องแนบในรูปแบบ PDF File (Portable Document Format)

ทั้งนี้ เมื่อผู้ยื่นข้อเสนอดำเนินการแนบไฟล์เอกสารตามบัญชีเอกสารส่วนที่ ๒ ครบถ้วน ถูกต้องแล้ว ระบบจัดซื้อจัดจ้างภาครัฐด้วยอิเล็กทรอนิกส์จะสร้างบัญชีเอกสารส่วนที่ ๒ ตามแบบในข้อ ๑.๗ (๒) ให้โดยผู้ยื่นข้อเสนอไม่ต้องแนบบัญชีเอกสารส่วนที่ ๒ ดังกล่าวในรูปแบบ PDF File (Portable Document Format)

๔. การเสนอราคา

๔.๑ ผู้ยื่นข้อเสนอต้องยื่นข้อเสนอ และเสนอราคาทางระบบจัดซื้อจัดจ้างภาครัฐด้วยอิเล็กทรอนิกส์ตามที่กำหนดไว้ในเอกสารประกวดราคาอิเล็กทรอนิกส์ โดยไม่มีเงื่อนไขใดๆ ทั้งสิ้น และจะต้องกรอกข้อความให้ถูกต้องครบถ้วน พร้อมทั้งหลักฐานแสดงตัวตนและทำการยืนยันตัวตนของผู้ยื่นข้อเสนอ โดย

ไม่ต้องแนบใบเสนอราคาในรูปแบบ PDF File (Portable Document Format)

๔.๒ ผู้ยื่นข้อเสนอจะต้องกรอกรายละเอียดการเสนอราคาในใบเสนอราคาตาม ข้อ ๑.๒ ให้ครบถ้วน โดยไม่ต้องยื่น ใบแจ้งปริมาณงานและราคาและใบบัญชีรายการก่อสร้าง ในรูปแบบ PDF File (Portable Document Format)

ในการเสนอราคาให้เสนอราคาเป็นเงินบาทและเสนอราคาได้เพียงครั้งเดียวและราคาเดียว โดยเสนอราคารวม หรือราคาต่อหน่วย หรือราคาต่อรายการ ตามเงื่อนไขที่ระบุไว้ตามข้อ ๖.๒ ให้ถูกต้อง ทั้งนี้ ราคารวมที่เสนอจะต้องตรงกันทั้งตัวเลขและตัวหนังสือ ถ้าตัวเลขและตัวหนังสือไม่ตรงกัน ให้ถือตัวหนังสือเป็นสำคัญ โดยคิดราคารวมทั้งสิ้นซึ่งรวมค่าภาษีมูลค่าเพิ่ม ภาษีอากรอื่น และค่าใช้จ่ายที่ส่งไปแล้ว

ราคาที่เสนอจะต้องเสนอกำหนดยื่นราคาไม่น้อยกว่า ๒๕๐ วัน ตั้งแต่วันเสนอราคาโดยภายในกำหนดยื่นราคา ผู้ยื่นข้อเสนอต้องรับผิดชอบราคาที่ตนได้เสนอไว้และจะถอนการเสนอราคามีได้

๔.๓ ผู้ยื่นข้อเสนอจะต้องเสนอกำหนดเวลาดำเนินการก่อสร้างแล้วเสร็จไม่เกิน ๑๕๐ วัน นับถัดจากวันลงนามในสัญญาจ้างก่อสร้าง

๔.๔ ก่อนเสนอราคา ผู้ยื่นข้อเสนอควรตรวจสอบร่างสัญญา แบบรูปและรายการละเอียด และขอบเขตของงาน ฯลฯ ให้ถี่ถ้วนและเข้าใจเอกสารประกวดราคาอิเล็กทรอนิกส์ทั้งหมดเสียก่อนที่จะตกลงยื่นข้อเสนอตามเงื่อนไขในเอกสารประกวดราคาอิเล็กทรอนิกส์

๔.๕ ผู้ยื่นข้อเสนอจะต้องยื่นข้อเสนอและเสนอราคาทางระบบจัดซื้อจัดจ้างภาครัฐด้วย อิเล็กทรอนิกส์ในวันที่ ระหว่างเวลา น. ถึง น. และเวลาในการเสนอราคาให้ถือตามเวลาของระบบจัดซื้อจัดจ้างภาครัฐด้วยอิเล็กทรอนิกส์เป็นเกณฑ์

เมื่อพ้นกำหนดเวลายื่นข้อเสนอและเสนอราคาแล้ว จะไม่รับเอกสารการยื่นข้อเสนอ และการเสนอราคาใดๆ โดยเด็ดขาด

๔.๖ ผู้ยื่นข้อเสนอต้องจัดทำเอกสารสำหรับใช้ในการเสนอราคาในรูปแบบไฟล์เอกสาร ประเภท PDF File (Portable Document Format) โดยผู้ยื่นข้อเสนอต้องเป็นผู้รับผิดชอบตรวจสอบความครบถ้วน ถูกต้อง และชัดเจนของเอกสาร PDF File ก่อนที่จะยืนยันการเสนอราคา แล้วจึงส่งข้อมูล (Upload) เพื่อเป็นการเสนอราคาให้แก่เทศบาลเมืองนครพนม ผ่านทางระบบจัดซื้อจัดจ้างภาครัฐด้วยอิเล็กทรอนิกส์

๔.๗ คณะกรรมการพิจารณาผลการประกวดราคาอิเล็กทรอนิกส์จะดำเนินการตรวจสอบ คุณสมบัติของผู้ยื่นข้อเสนอแต่ละรายว่า เป็นผู้ยื่นข้อเสนอที่มีผลประโยชน์ร่วมกันกับผู้ยื่นข้อเสนอรายอื่นตามข้อ ๑.๖ (๑) หรือไม่ หากปรากฏว่าผู้ยื่นข้อเสนอรายใดเป็นผู้ยื่นข้อเสนอที่มีผลประโยชน์ร่วมกันกับผู้ยื่นข้อเสนอรายอื่น คณะกรรมการพิจารณาผลฯ จะตัดรายชื่อผู้ยื่นข้อเสนอราคาที่มีผลประโยชน์ร่วมกันนั้นออกจากการเป็นผู้ยื่นข้อเสนอ

หากปรากฏต่อคณะกรรมการพิจารณาผลฯ ว่า ก่อนหรือในขณะที่มีการพิจารณาข้อเสนอ มีผู้ยื่นข้อเสนอรายใดกระทำการอันเป็นการขัดขวางการแข่งขันอย่างเป็นธรรมตาม ข้อ ๑.๖

(๒) และคณะกรรมการพิจารณาผลฯ เชื่อว่ามีการกระทำอันเป็นการขัดขวางการแข่งขันอย่างเป็นธรรม คณะกรรมการพิจารณาผลฯ จะตัดรายชื่อผู้ยื่นข้อเสนอรายนั้นออกจากการเป็นผู้ยื่นข้อเสนอ และเทศบาลเมืองนครพนม จะพิจารณาลงโทษผู้ยื่นข้อเสนอดังกล่าวเป็นผู้ทำงาน เว้นแต่ เทศบาลเมืองนครพนม จะพิจารณาเห็นว่า ผู้ยื่นข้อเสนอรายนั้น มิใช่เป็นผู้ริเริ่มให้มีการกระทำดังกล่าวและได้ให้ความร่วมมือเป็นประโยชน์ต่อการพิจารณาของเทศบาลเมืองนครพนม

๔.๘ ผู้ยื่นข้อเสนอจะต้องปฏิบัติ ดังนี้

- (๑) ปฏิบัติตามเงื่อนไขที่ระบุไว้ในเอกสารประกวดราคาอิเล็กทรอนิกส์
- (๒) ราคาที่เสนอจะต้องเป็นราคาที่รวมภาษีมูลค่าเพิ่ม และภาษีอื่นๆ (ถ้ามี) รวมค่าใช้จ่ายที่ส่งไปเรียบร้อยแล้ว
- (๓) ผู้ยื่นข้อเสนอจะต้องลงทะเบียนเพื่อเข้าสู่กระบวนการเสนอราคา ตามวัน เวลา ที่กำหนด

(๔) ผู้ยื่นข้อเสนอจะถอนการเสนอราคาที่เสนอแล้วไม่ได้

(๕) ผู้ยื่นข้อเสนอต้องศึกษาและทำความเข้าใจในระบบและวิธีการเสนอราคา ด้วยวิธีประกวดราคาอิเล็กทรอนิกส์ ของกรมบัญชีกลางที่แสดงไว้ในเว็บไซต์ www.gprocurement.go.th

๔.๙ ผู้ยื่นข้อเสนอที่เป็นผู้ชนะการเสนอราคาต้องจัดทำแผนการใช้พัสดุที่ผลิตภายในประเทศและแผนการใช้เหล็กที่ผลิตในประเทศ โดยยื่นให้หน่วยงานของรัฐภายใน ๖๐ วัน นับถัดจากวันลงนามในสัญญา เว้นแต่กรณีที่ระยะเวลาดำเนินการตามสัญญาไม่เกิน ๖๐ วัน

๔.๑๐ คู่สัญญาต้องจัดทำแผนการทำงานมาให้ภายใน ๑๕ วัน นับถัดจากวันลงนามในสัญญา เว้นแต่เป็นกรณีสัญญาที่มีอายุไม่เกิน ๙๐ วัน หรือกรณีการจ้างก่อสร้างซึ่งสัญญาหรือบันทึกข้อตกลงเป็นหนังสือที่มีวงเงินไม่เกิน ๕๐๐,๐๐๐ บาท ทั้งนี้ แผนการทำงานดังกล่าวให้ถือเป็นเอกสารส่วนหนึ่งของสัญญา

๕. หลักประกันการเสนอราคา

ผู้ยื่นข้อเสนอต้องวางหลักประกันการเสนอราคาพร้อมกับการเสนอราคาทางระบบการ จัดซื้อจัดจ้างภาครัฐด้วยอิเล็กทรอนิกส์ โดยใช้หลักประกันอย่างหนึ่งอย่างใดดังต่อไปนี้ จำนวน ๖๐๒,๕๙๕.๐๐ บาท (หกแสนสองพันห้าร้อยเก้าสิบห้าบาทถ้วน)

๕.๑ เงินสด

๕.๒ หนังสือค้ำประกันอิเล็กทรอนิกส์ของธนาคารภายในประเทศตามแบบที่คณะกรรมการนโยบายกำหนด

๕.๓ พันธบัตรรัฐบาลไทย

๕.๔ หนังสือค้ำประกันของบริษัทเงินทุนหรือบริษัทเงินทุนหลักทรัพย์ที่ได้รับอนุญาต ให้ ประกอบกิจการเงินทุนเพื่อการพาณิชย์และประกอบธุรกิจค้ำประกันตามประกาศของธนาคารแห่งประเทศไทย ตามรายชื่อบริษัทเงินทุนที่ธนาคารแห่งประเทศไทยแจ้งเวียนให้ทราบ โดยอนุโลมให้ใช้ตามตัวอย่าง หนังสือค้ำประกันของธนาคารที่คณะกรรมการนโยบายกำหนด

กรณีที่ผู้ยื่นข้อเสนอ นำพันธบัตรรัฐบาลไทยหรือหนังสือค้ำประกันของบริษัทเงินทุนหรือ

การผ่อนผัน ในกรณีดังต่อไปนี้

(๑) ไม่กรอกชื่อผู้ยื่นข้อเสนอในการเสนอราคาทางระบบจัดซื้อจัดจ้าง ด้วยอิเล็กทรอนิกส์

(๒) เสนอรายละเอียดแตกต่างไปจากเงื่อนไขที่กำหนดในเอกสารประกวดราคา อิเล็กทรอนิกส์ที่เป็นสาระสำคัญ หรือมีผลทำให้เกิดความได้เปรียบเสียเปรียบแก่ผู้ยื่นข้อเสนอรายอื่น

๖.๕ ในการตัดสินใจการประกวดราคาอิเล็กทรอนิกส์หรือในการทำสัญญา คณะกรรมการพิจารณาผลฯ หรือเทศบาลเมืองนครพนม มีสิทธิให้ผู้ยื่นข้อเสนอนั้นชี้แจงข้อเท็จจริงเกี่ยวกับสภาพฐานะ หรือข้อเท็จจริงอื่นใดที่เกี่ยวข้องกับผู้ยื่นข้อเสนอเพิ่มเติมได้ เทศบาลเมืองนครพนมมีสิทธิที่จะไม่รับข้อเสนอ ไม่รับราคา หรือไม่ทำสัญญา หากข้อเท็จจริงดังกล่าวไม่เหมาะสมหรือไม่ถูกต้อง

๖.๖ เทศบาลเมืองนครพนมทรงไว้ซึ่งสิทธิที่จะไม่รับราคาต่ำสุด หรือราคาหนึ่งราคาใด หรือราคาข้อเสนอทั้งหมดก็ได้ และอาจพิจารณาเลือกจ้างก่อสร้างในจำนวน หรือขนาด หรือเฉพาะรายการหนึ่งรายการใด หรืออาจยกเลิก การประกวดราคาอิเล็กทรอนิกส์โดยไม่พิจารณาจัดจ้างก่อสร้างเลยก็ได้ สุดแต่จะพิจารณา ทั้งนี้ เพื่อประโยชน์ของทางราชการเป็นสำคัญ และให้ถือว่าการตัดสินใจของ เทศบาลเมืองนครพนมเป็นเด็ดขาด ผู้ยื่นข้อเสนอจะเรียกร้องค่าใช้จ่าย หรือค่าเสียหายใดๆ มิได้ รวมทั้ง เทศบาลเมืองนครพนมจะพิจารณายกเลิกการประกวดราคาอิเล็กทรอนิกส์และลงโทษผู้ยื่นข้อเสนอเป็นผู้ทำงาน ไม่ว่าจะเป็นผู้ยื่นข้อเสนอที่ได้รับการคัดเลือกหรือไม่ก็ตาม หากมีเหตุที่เชื่อถือได้ว่าผู้ยื่นข้อเสนอกระทำการโดยไม่สุจริต เช่น การเสนอเอกสารอันเป็นเท็จ หรือใช้ชื่อบุคคลธรรมดา หรือนิติบุคคลอื่นมาเสนอราคาแทน เป็นต้น

ในกรณีที่ผู้ยื่นข้อเสนอรายที่เสนอราคาต่ำสุด เสนอราคาต่ำจนคาดหมายได้ว่าไม่อาจดำเนินงานตามเอกสารประกวดราคาอิเล็กทรอนิกส์ได้ ในกรณีที่ระหว่างระยะเวลาตามสัญญาจนถึงวันที่ผู้ว่าจ้างได้ตรวจรับงานครั้งสุดท้ายได้เกิดความเสียหายอย่างร้ายแรงจากหรือแก่งานก่อสร้างถึงขนาดที่ก่อให้เกิดอันตรายต่อชีวิตหรือทรัพย์สินของประชาชนอันเนื่องมาจากการกระทำหรือละเว้นการกระทำใด ๆ ของผู้รับจ้าง ภายในระยะเวลา ๒ ปี นับตั้งแต่วันที่เกิดเหตุจนถึงวันยื่นข้อเสนอ คณะกรรมการพิจารณาผลฯ หรือเทศบาลเมืองนครพนม จะให้ผู้ยื่นข้อเสนอนั้นชี้แจงและแสดงหลักฐานที่ทำให้เชื่อได้ว่า ผู้ยื่นข้อเสนอสามารถดำเนินการตามเอกสารประกวดราคาอิเล็กทรอนิกส์ให้เสร็จสมบูรณ์ หากคำชี้แจงไม่เป็นที่รับฟังได้ เทศบาลเมืองนครพนม มีสิทธิที่จะไม่รับข้อเสนอหรือไม่รับราคาของผู้ยื่นข้อเสนอรายนั้น ทั้งนี้ ผู้ยื่นข้อเสนอดังกล่าวไม่มีสิทธิเรียกร้องค่าใช้จ่ายหรือค่าเสียหายใดๆ จากเทศบาลเมืองนครพนม

๖.๗ ก่อนลงนามในสัญญา เทศบาลเมืองนครพนม อาจประกาศยกเลิกการประกวดราคาอิเล็กทรอนิกส์ หากปรากฏว่ามีการกระทำที่เข้าลักษณะผู้ยื่นข้อเสนอที่ชนะการประกวดราคา หรือที่ได้รับการคัดเลือกมีผลประโยชน์ร่วมกัน หรือมีส่วนได้เสียกับผู้ยื่นข้อเสนอรายอื่น หรือขัดขวางการแข่งขันอย่างเป็นธรรม หรือสมยอมกันกับผู้ยื่นข้อเสนอรายอื่น หรือเจ้าหน้าที่ในการเสนอราคา หรือสื่อว่ากระทำการทุจริตอื่นใดในการเสนอราคา

๖.๘ หากผู้ยื่นข้อเสนอซึ่งเป็นผู้ประกอบการ SMEs เสนอราคาสูงกว่าราคาต่ำสุดของ

ผู้ยื่นข้อเสนอรายอื่นที่ไม่เกินร้อยละ ๑๐ ให้จัดซื้อจัดจ้างกับผู้ประกอบการ SMEs ดังกล่าว โดยจัดเรียงลำดับผู้ยื่นข้อเสนอซึ่งเป็นผู้ประกอบการ SMEs ซึ่งเสนอราคาสูงกว่าราคาต่ำสุดของผู้ยื่นข้อเสนอรายอื่นไม่เกินร้อยละ ๑๐ ที่จะเรียกมาทำสัญญาไม่เกิน ๓ ราย

ผู้ยื่นข้อเสนอที่เป็นกิจการร่วมค้าที่จะได้สิทธิตามวรรคหนึ่ง ผู้เข้าร่วมค้าทุกราย จะต้องเป็นผู้ประกอบการ SMEs

ทั้งนี้ ผู้ประกอบการ SMEs ที่จะได้แต้มต่อด้านราคาตามวรรคหนึ่ง จะต้องมีความเสี่ยงสัญญาสะสมตามปีปฏิทินรวมกับราคาที่เสนอในครั้งนี้อย่างน้อย มีมูลค่ารวมกันไม่เกินมูลค่าของรายได้ตามขนาดที่ขึ้นทะเบียนไว้กับ สสว.

๖.๙ หากผู้ยื่นข้อเสนอซึ่งมิใช่ผู้ประกอบการ SMEs แต่เป็นบุคคลธรรมดาที่ถือสัญชาติไทยหรือนิติบุคคลที่จัดตั้งขึ้นตามกฎหมายไทยเสนอราคาสูงกว่าราคาต่ำสุดของผู้ยื่นข้อเสนอซึ่งเป็นบุคคลธรรมดาที่ได้ถือสัญชาติไทยหรือนิติบุคคลที่จัดตั้งขึ้นตามกฎหมายของต่างประเทศไม่เกินร้อยละ ๓ ให้จัดซื้อจัดจ้างกับบุคคลธรรมดาที่ถือสัญชาติไทยหรือนิติบุคคลที่จัดตั้งขึ้นตามกฎหมายไทยดังกล่าว

ผู้ยื่นข้อเสนอที่เป็นกิจการร่วมค้าที่จะได้สิทธิตามวรรคหนึ่ง ผู้เข้าร่วมค้าทุกราย จะต้องเป็นบุคคลธรรมดาที่ถือสัญชาติไทยหรือนิติบุคคลที่จัดตั้งขึ้นตามกฎหมายไทย

๗. การทำสัญญาจ้างก่อสร้าง

ผู้ชนะการประกวดราคาอิเล็กทรอนิกส์จะต้องทำสัญญาจ้างตามแบบสัญญา ดังระบุในข้อ ๑.๓ หรือทำข้อตกลงเป็นหนังสือกับเทศบาลเมืองนครพนม ภายใน ๗ วัน นับถัดจากวันที่ได้รับแจ้ง และจะต้องวางหลักประกันสัญญาเป็นจำนวนเงินเท่ากับร้อยละ ๕ ของราคาค่าจ้างที่ประกวดราคาอิเล็กทรอนิกส์ ให้เทศบาลเมืองนครพนมยึดถือไว้ในขณะทำสัญญาโดยใช้หลักประกันอย่างหนึ่งอย่างใด ดังต่อไปนี้

๗.๑ เงินสด

๗.๒ เช็คหรือตราพท์ที่ธนาคารเซ็นสั่งจ่าย ซึ่งเป็นเช็คหรือตราพท์ลงวันที่ที่ใช้เช็คหรือตราพท์นั้น ชำระต่อเจ้าหน้าที่ในวันทำสัญญา หรือก่อนวันนั้นไม่เกิน ๓ วันทำการ

๗.๓ หนังสือค้ำประกันของธนาคารภายในประเทศ ตามตัวอย่างที่คณะกรรมการนโยบายกำหนด ดังระบุในข้อ ๑.๔ (๒) หรือจะเป็นหนังสือค้ำประกันอิเล็กทรอนิกส์ตามวิธีการที่กรมบัญชีกลางกำหนด

๗.๔ หนังสือค้ำประกันของบริษัทเงินทุน หรือบริษัทเงินทุนหลักทรัพย์ที่ได้รับอนุญาต ให้ประกอบกิจการเงินทุนเพื่อการพาณิชย์และประกอบธุรกิจค้ำประกันตามประกาศของธนาคารแห่งประเทศไทย ตามรายชื่อบริษัทเงินทุนที่ธนาคารแห่งประเทศไทยแจ้งเวียนให้ทราบ โดยอนุโลมให้ใช้ตามตัวอย่างหนังสือค้ำประกันของธนาคารที่คณะกรรมการนโยบายกำหนด ดังระบุในข้อ ๑.๔ (๒)

๗.๕ พันธบัตรรัฐบาลไทย

หลักประกันนี้จะคืนให้ โดยไม่มีดอกเบี้ยภายใน ๑๕ วันนับถัดจากวันที่ผู้ชนะการประกวดราคาอิเล็กทรอนิกส์ (ผู้รับจ้าง) พ้นจากข้อผูกพันตามสัญญาจ้างแล้ว

๘. ค่าจ้างและการจ่ายเงิน

เทศบาลเมืองนครพนม จะจ่ายค่าจ้างซึ่งได้รวมภาษีมูลค่าเพิ่มตลอดจนภาษีอากรอื่น ๆ และค่าใช้จ่ายทั้งปวงด้วยแล้วโดยถือราคาเหมารวมเป็นเกณฑ์และกำหนดการจ่ายเงินเป็นจำนวน ๓ งวดดังนี้
งวดที่ ๑ เป็นจำนวนเงินในอัตราร้อยละ ๓๐ ของค่าจ้าง เมื่อผู้รับจ้างได้ปฏิบัติงานเมื่อผู้รับจ้างดำเนินการก่อสร้างแล้วเสร็จดังนี้

- งานถนน ทางเท้า คอนกรีตพิมพ์ลาย แล้วเสร็จ
- งานทางลาดผู้พิการ แล้วเสร็จ
- งานคั้นหินรอบต้นไม้

กำหนดให้แล้วเสร็จภายใน ๔๕ วัน

งวดที่ ๒ เป็นจำนวนเงินในอัตราร้อยละ ๓๐ ของค่าจ้าง เมื่อผู้รับจ้างได้ปฏิบัติงานเมื่อผู้รับจ้างดำเนินการก่อสร้างแล้วเสร็จดังนี้

- งานจัดสวน ทั้งหมดแล้วเสร็จ
- งานป้าย Mekhong River Eye แล้วเสร็จ
- งานซุ้มศาลา Mekhong River Eye แล้วเสร็จ
- งานประตูรั้วเหล็ก แล้วเสร็จ
- งานบันไดเหล็ก แล้วเสร็จ
- งานปรับปรุงห้องน้ำห้องส้วม

กำหนดให้แล้วเสร็จภายใน ๔๕ วัน

งวดสุดท้าย เป็นจำนวนเงินในอัตราร้อยละ ๔๐ ของค่าจ้าง เมื่อผู้รับจ้างได้ปฏิบัติงานทั้งหมดให้แล้วเสร็จเรียบร้อยตามสัญญาหรือข้อตกลงจ้างเป็นหนังสือ รวมทั้งทำสถานที่ก่อสร้างให้สะอาดเรียบร้อย ดังนี้

- งานจัดซื้อครุภัณฑ์ลอยตัว(เก้าอี้สนาม) พร้อมติดตั้ง แล้วเสร็จ
- งานจัดซื้อครุภัณฑ์ลอยตัว (หุ้่นจำลอง) พร้อมติดตั้ง แล้วเสร็จ
- งานจัดซื้อครุภัณฑ์ลอยตัว (เครื่องเล่นสนามกลางแจ้ง) แล้วเสร็จ
- งานจัดซื้ออุปกรณ์ระบบโสตทัศน แล้วเสร็จ
- และงานอื่นๆ

กำหนดให้แล้วเสร็จภายใน ๖๐ วัน

๙. อัตราค่าปรับ

ค่าปรับตามสัญญาจ้างแนบท้ายเอกสารประกวดราคาอิเล็กทรอนิกส์นี้ หรือข้อตกลงจ้างเป็นหนังสือจะกำหนด ดังนี้

๙.๑ กรณีที่ผู้รับจ้างนำงานที่รับจ้างไปจ้างช่วงให้ผู้อื่นทำอีกทอดหนึ่งโดยไม่ได้รับอนุญาตจากเทศบาลเมืองนครพนม จะกำหนดค่าปรับสำหรับการฝ่าฝืนดังกล่าวเป็นจำนวนร้อยละ ๑๐ ของวงเงินของงานจ้างช่วงนั้น

๙.๒ กรณีที่ผู้รับจ้างปฏิบัติผิดสัญญาจ้างก่อสร้าง นอกเหนือจากข้อ ๙.๑ จะกำหนด

ค่าปรับเป็นรายวันเป็นจำนวนเงินตายตัวในอัตราร้อยละ ๐.๑๐ ของราคางานจ้าง

๑๐. การรับประกันความชำรุดบกพร่อง

ผู้ชนะการประกวดราคาอิเล็กทรอนิกส์ซึ่งได้ทำสัญญาจ้าง ตามแบบ ดังระบุในข้อ ๑.๓ หรือข้อตกลงจ้างเป็นหนังสือแล้วแต่กรณี จะต้องรับประกันความชำรุดบกพร่องของงานจ้างที่เกิดขึ้นภายในระยะเวลา ไม่น้อยกว่า ๒ ปี นับถัดจากวันที่เทศบาลเมืองนครพนมได้รับมอบงาน โดยต้องรับผิดชอบซ่อมแซมแก้ไขให้ใช้งานได้ดังเดิมภายใน ๑๕ วัน นับถัดจากวันที่ได้รับแจ้งความชำรุดบกพร่อง

๑๑. ข้อสงวนสิทธิ์ในการยื่นข้อเสนอและอื่น ๆ

๑๑.๑ เงินค่าจ้างสำหรับงานจ้างครั้งนี้ ได้มาจากงบเงินอุดหนุนเฉพาะกิจ งบประมาณ ๑๐,๘๔๖,๗๐๐ บาท และเบิกจ่ายจากเงินนอกงบประมาณ จำนวน ๑,๒๐๕,๒๐๐ บาท

การลงนามในสัญญาจะกระทำต่อเมื่อ เทศบาลเมืองนครพนมได้รับอนุมัติเงินค่าก่อสร้างจากงบเงินอุดหนุนเฉพาะกิจ งบประมาณ ๑๐,๘๔๖,๗๐๐ บาท และเบิกจ่ายจากเงินนอกงบประมาณ จำนวน ๑,๒๐๕,๒๐๐ บาท

๑๑.๒ เมื่อเทศบาลเมืองนครพนมได้คัดเลือกผู้ยื่นข้อเสนอรายใดให้เป็นผู้รับจ้าง และได้ตกลงจ้าง ตามการประกวดราคาอิเล็กทรอนิกส์แล้ว ถ้าผู้รับจ้างจะต้องส่งหรือนำสิ่งของมาเพื่องานจ้างดังกล่าว เข้ามาจากต่างประเทศ และของนั้นต้องนำเข้ามาโดยทางเรือในเส้นทางที่มีเรือไทยเดินอยู่ และสามารถให้บริการรับขนได้ตามที่รัฐมนตรีว่าการกระทรวงคมนาคมประกาศกำหนด ผู้ยื่นข้อเสนอซึ่งเป็นผู้รับจ้างจะต้องปฏิบัติตามกฎหมายว่าด้วยการส่งเสริมการพาณิชย์ ดังนี้

(๑) แจกการส่งหรือนำสิ่งของดังกล่าวเข้ามาจากต่างประเทศต่อกรมเจ้าท่า ภายใน ๗ วัน นับตั้งแต่วันที่ผู้รับจ้างส่งหรือซื้อของจากต่างประเทศ เว้นแต่เป็นของที่รัฐมนตรีว่าการกระทรวงคมนาคมประกาศยกเว้นให้บรรทุกโดยเรืออื่นได้

(๒) จัดการให้สิ่งของดังกล่าวบรรทุกโดยเรือไทย หรือเรือที่มีสิทธิเช่นเดียวกับเรือไทยจากต่างประเทศมายังประเทศไทย เว้นแต่จะได้รับการอนุญาตจากกรมเจ้าท่า ให้บรรทุกสิ่งของนั้น โดยเรืออื่น ที่มีใช้เรือไทย ซึ่งจะต้องได้รับการอนุญาตเช่นนั้นก่อนบรรทุกของลงเรืออื่น หรือเป็นของที่รัฐมนตรีว่าการกระทรวงคมนาคมประกาศยกเว้นให้บรรทุกโดยเรืออื่น

(๓) ในกรณีที่ไม่ปฏิบัติตาม (๑) หรือ (๒) ผู้รับจ้างจะต้องรับผิดชอบตามกฎหมายว่าด้วยการส่งเสริมการพาณิชย์

๑๑.๓ ผู้ยื่นข้อเสนอซึ่งเทศบาลเมืองนครพนมได้คัดเลือกแล้ว ไม่ไปทำสัญญาหรือข้อตกลงจ้างเป็นหนังสือภายในเวลาที่กำหนดดังระบุไว้ในข้อ ๗ เทศบาลเมืองนครพนมจะริบหลักประกันการยื่นข้อเสนอ หรือเรียกจากผู้ออกหนังสือค้ำประกัน การยื่นข้อเสนอทันที และอาจพิจารณาเรียกข้อให้ชดใช้ความเสียหายอื่น (ถ้ามี) รวมทั้งจะพิจารณาให้เป็นผู้ทำงาน ตามระเบียบกระทรวงการคลังว่าด้วยการจัดซื้อจัดจ้างและการบริหารพัสดุภาครัฐ พ.ศ. ๒๕๖๐

๑๑.๔ เทศบาลเมืองนครพนมสงวนสิทธิ์ที่จะแก้ไขเพิ่มเติมเงื่อนไข หรือข้อกำหนดในแบบสัญญาหรือข้อตกลงจ้างเป็นหนังสือให้เป็นไปตามความเห็นของสำนักงานอัยการสูงสุด (ถ้ามี)

๑๑.๕ ในกรณีที่เอกสารแนบท้ายเอกสารประกวดราคาอิเล็กทรอนิกส์ มีความขัดหรือแย้งกันผู้ยื่นข้อเสนอจะต้องปฏิบัติตามคำวินิจฉัยของเทศบาลเมืองนครพนม คำวินิจฉัยดังกล่าวให้ถือเป็นที่สุด และ ผู้ยื่นข้อเสนอไม่มีสิทธิเรียกร้องค่าใช้จ่ายใดๆ เพิ่มเติม

๑๑.๖ เทศบาลเมืองนครพนม อาจประกาศยกเลิกการจัดจ้างในกรณีต่อไปนี้ได้ โดยที่ผู้ยื่นข้อเสนอจะเรียกร้องค่าเสียหายใดๆ จากเทศบาลเมืองนครพนมไม่ได้

(๑) เทศบาลเมืองนครพนมไม่ได้รับการจัดสรรเงินที่จะใช้ในการจัดจ้างหรือได้รับจัดสรรแต่ไม่เพียงพอที่จะทำการจัดจ้างครั้งนี้ต่อไป

(๒) มีการกระทำที่เข้าลักษณะผู้ยื่นข้อเสนอที่ชนะการจัดจ้างหรือที่ได้รับการคัดเลือกมี ผลประโยชน์ร่วมกัน หรือมีส่วนได้เสียกับผู้ยื่นข้อเสนอรายอื่น หรือขัดขวางการแข่งขันอย่างเป็นธรรมหรือสมยอมกันกับผู้ยื่นข้อเสนอรายอื่น หรือเจ้าหน้าที่ในการเสนอราคา หรือสื่อว่ากระทำการทุจริตอื่นใดในการเสนอราคา

(๓) การทำการจัดจ้างครั้งนี้ต่อไปอาจก่อให้เกิดความเสียหายแก่เทศบาลเมืองนครพนม หรือกระทบต่อประโยชน์สาธารณะ

(๔) กรณีอื่นในทำนองเดียวกับ (๑) (๒) หรือ (๓) ตามที่กำหนดในกฎกระทรวง ซึ่งออกตามความในกฎหมายว่าด้วยการจัดซื้อจัดจ้างและการบริหารพัสดุภาครัฐ

๑๑.๗ ผู้ยื่นข้อเสนอจะต้องเลือกช่องทางการอุทธรณ์และช่องทางการรับหนังสือแจ้งตอบผลการพิจารณาอุทธรณ์ไว้ตั้งแต่ขั้นตอนการยื่นข้อเสนอ และหากผู้ยื่นข้อเสนอมีความประสงค์ที่จะอุทธรณ์ผลการประกาศผู้ชนะการจัดซื้อจัดจ้าง จะต้องยื่นอุทธรณ์และรับหนังสือแจ้งตอบผลการพิจารณาอุทธรณ์ผ่านช่องทางที่ได้เลือกไว้เท่านั้น

๑๒. การปรับราคาค่างานก่อสร้าง

การปรับราคาค่างานก่อสร้างตามสูตรการปรับราคาตั้งระบุในข้อ ๑.๕ จะนำมาใช้ในกรณีที่ ค่างานก่อสร้างลดลงหรือเพิ่มขึ้น โดยวิธีการต่อไปนี้

ตามเงื่อนไข หลักเกณฑ์ สูตรและวิธีคำนวณที่ใช้กับสัญญาแบบปรับราคาได้ตามมติ คณะรัฐมนตรีเมื่อวันที่ ๒๒ สิงหาคม ๒๕๓๒ เรื่อง การพิจารณาช่วยเหลือผู้ประกอบการอาชีพงานก่อสร้าง ตามหนังสือสำนักเลขาธิการคณะรัฐมนตรี ที่ นร ๐๒๐๓/ว ๑๐๙ ลงวันที่ ๒๔ สิงหาคม ๒๕๓๒

สูตรการปรับราคา (สูตรค่า K) จะต้องคงที่ที่ระดับที่กำหนดไว้ในวันแล้วเสร็จตามที่กำหนดไว้ในสัญญา หรือภายในระยะเวลาที่เทศบาลเมืองนครพนมได้ขยายออกไป โดยจะใช้สูตรของทางราชการที่ได้ระบุในข้อ ๑.๕

๑๓. มาตรฐานฝีมือช่าง

เมื่อเทศบาลเมืองนครพนมได้คัดเลือกผู้ยื่นข้อเสนอรายใดให้เป็นผู้รับจ้างและได้ตกลงจ้างก่อสร้าง ตามประกาศนี้แล้วผู้ยื่นข้อเสนอจะต้องตกลงว่าในการปฏิบัติงานก่อสร้างดังกล่าว ผู้ยื่นข้อเสนอจะต้องมีและ ใช้ผู้ผ่านการทดสอบมาตรฐานฝีมือช่างหรือผู้ผ่านการทดสอบมาตรฐานฝีมือช่างจาก คณะกรรมการการกำหนดมาตรฐานและทดสอบฝีมือแรงงานหรือสถาบันของทางราชการหรือสถาบันเอกชน ที่ทางราชการรับรอง

หรือผู้มีวุฒิบัตรระดับ ปวช. ปวส. และ ปวท.หรือเทียบเท่าจากสถาบันการศึกษาที่ ก.พ. รับรองให้เข้ารับราชการได้ ในอัตราไม่ต่ำกว่าร้อยละ ๑๐ ของแต่ละสาขาช่างแต่ละจะต้องมีจำนวนช่างอย่างน้อย ๑ คน ในแต่ละสาขาช่าง ดังต่อไปนี้

๑๓.๑ วิศวกรโยธา ช่างก่อสร้าง ช่างสำรวจ

๑๔. การปฏิบัติตามกฎหมายและระเบียบ

ในระหว่างระยะเวลาการก่อสร้าง ผู้ยื่นข้อเสนอที่ได้รับการคัดเลือกให้เป็นผู้รับจ้างต้องปฏิบัติตามหลักเกณฑ์ที่กฎหมายและระเบียบได้กำหนดไว้โดยเคร่งครัด

๑๕. การประเมินผลการปฏิบัติงานของผู้ประกอบการ

เทศบาลเมืองนครพนม สามารถนำผลการปฏิบัติงานแล้วเสร็จตามสัญญาของผู้ยื่นข้อเสนอที่ได้รับการคัดเลือกให้ เป็นผู้รับจ้างเพื่อนำมาประเมินผลการปฏิบัติงานของผู้ประกอบการ

ทั้งนี้ หากผู้ยื่นข้อเสนอที่ได้รับการคัดเลือกไม่ผ่านเกณฑ์ที่กำหนดจะถูกระงับการยื่นข้อเสนอหรือทำสัญญากับเทศบาลเมืองนครพนม ไว้ชั่วคราว

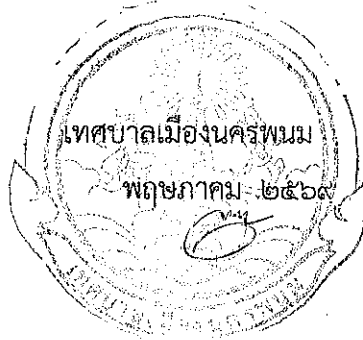



บันทึกข้อความ

ส่วนราชการ ฝ่ายแบบแผนและก่อสร้าง กองช่าง เทศบาลเมืองนครพนม

ที่ นพ ๕๒๐๐๕/๑๒๒๗ วันที่ ๒๗ เมษายน ๒๕๖๙

เรื่อง ขออนุมัติราคากลางโครงการก่อสร้างปรับปรุงภูมิทัศน์เชิงสร้างสรรค์ Mekong River Eye ตำบลในเมือง อำเภอเมืองนครพนม จังหวัดนครพนม ด้วยวิธีประกวดราคาอิเล็กทรอนิกส์ (e-bidding)

เรียน นายกเทศมนตรีเมืองนครพนม

ตามคำสั่งเทศบาลเมืองนครพนม ที่ ๔๐๒/๒๕๖๙ เรื่อง การแต่งตั้งคณะกรรมการจัดทำแบบรูปรายการก่อสร้างและกำหนดราคากลาง สำหรับการจ้างก่อสร้างปรับปรุงภูมิทัศน์เชิงสร้างสรรค์ Mekong River Eye ตำบลในเมือง อำเภอเมืองนครพนม จังหวัดนครพนม ด้วยวิธีประกวดราคาอิเล็กทรอนิกส์ (e-bidding) ลงวันที่ ๙ มีนาคม ๒๕๖๙ โดยมีวงเงินงบประมาณที่ได้รับการจัดสรร ๑๒,๐๕๑,๙๐๐ บาท (สิบสองล้านห้าหมื่นหนึ่งพันเก้าร้อยบาทถ้วน)

คณะกรรมการกำหนดราคากลางได้คำนวณราคากลางด้วยระบบอิเล็กทรอนิกส์ ไว้เป็นที่เรียบร้อยแล้ว พร้อมเอกสารการคำนวณราคากลางที่แนบมาด้วย รวมจำนวน ๕๗ แผ่น ตามวิธีการในระบบคำนวณราคากลางงานก่อสร้างของราชการด้วยระบบอิเล็กทรอนิกส์ (หนังสือกรมบัญชีกลาง ที่ กค ๐๔๐๕.๓/ว ๓๘๖ ลงวันที่ ๒๙ สิงหาคม ๒๕๖๑) โดยกำหนดราคากลางไว้ที่ ๑๒,๔๕๓,๑๗๗.๐๙ บาท (สิบสองล้านสี่แสนห้าหมื่นสามพันหนึ่งร้อยเจ็ดสิบเจ็ดบาทเก้าสตางค์)

จึงเรียนมาเพื่อโปรดพิจารณาและอนุมัติราคากลางดังกล่าว

ลงชื่อ

ประธานกรรมการ

(นายณภัทร เจริญผล)

ผู้อำนวยการกองช่างสุขาภิบาล

ลงชื่อ

กรรมการ

ลงชื่อ

กรรมการ

(นายเสกสันต์ ชัยนันทิสมสุข)

(นายสังข์พล ศิลปราชะ)

สถาปนิกชำนาญการ

นายช่างโยธาชำนาญงาน

เรียน ปลัดเทศบาลเมืองนครพนม

เรียน นายกเทศมนตรีเมืองนครพนม

- เพื่อโปรดพิจารณา

- เพื่อโปรดพิจารณา

(นายวสันต์ ขวาค)

(นางอุบลรัตน์ ไชยพานิชย์)

หัวหน้าฝ่ายการโยธา รักษาการแทน

รองปลัดเทศบาล รักษาการแทน

นำเรียนท่านนายกผู้อำนวยการกองช่าง

ปลัดเทศบาลเมืองนครพนม

คำสั่งนายกเทศมนตรีเมืองนครพนม

สำเนาถูกต้อง

อนุมัติ

อื่นๆ.....

(นายโชคดี มังคละศิริ)

(นางยุภาพร กันจันทวงศ์)

รองนายกเทศมนตรีเมืองนครพนม

นักจัดการงานทั่วไปปฏิบัติการ

(นายนิวัฒน์ เจริญวิริยะบุญญา)

นายกเทศมนตรีเมืองนครพนม

ตารางแสดงวงเงินงบประมาณที่ได้รับจัดสรรและราคากลางงานจ้างก่อสร้าง

1. ชื่อโครงการ
 ประกวดราคาจ้างก่อสร้างปรับปรุงภูมิทัศน์เชิงสร้างสรรค์ Mekong River Eye ตำบลในเมือง อำเภอเมืองนครพนม
 จังหวัดนครพนม ประจำปีงบประมาณ พ.ศ.๒๕๖๙ ด้วยวิธีประกวดราคาอิเล็กทรอนิกส์ (e-bidding) /
 ปรับปรุงภูมิทัศน์เชิงสร้างสรรค์ Mekong River Eye ตำบลในเมือง อำเภอเมืองนครพนม จังหวัดนครพนม ประจำปีงบประมาณ
 พ.ศ.๒๕๖๙
2. หน่วยงานเจ้าของโครงการ เทศบาลเมืองนครพนม / เทศบาลเมืองนครพนม
3. วงเงินงบประมาณที่ได้รับจัดสรร 12,051,900.00 บาท
4. ลักษณะงาน
 โดยสังเขป งานปรับปรุงภูมิทัศน์
5. ราคากลางคำนวณ ณ วันที่ 27 เมษายน 2569 เป็นเงิน 12,453,177.09 บาท
6. บัญชีประมาณการราคากลาง
 - 6.1 รายงาน ปร.4
 - 6.2 รายงาน ปร.4 ครุภัณฑ์
 - 6.3 รายงาน ปร.5 (ก)
 - 6.4 รายงาน ปร.5 (ข)
 - 6.5 รายงาน ปร.6
 - 6.6 รายงานแสดงเหตุผลความจำเป็นรายละเอียดของการสืบ
7. รายชื่อคณะกรรมการกำหนดราคากลาง
 - 7.1 นกัณฑ์ เจริญผล ประธานกรรมการกำหนดราคากลาง ผู้อำนวยการกองทางสุขาภิบาล
 - 7.2 สัจจพล ศิลปราชะ กรรมการกำหนดราคากลาง นายช่างโยธาชำนาญงาน
 - 7.3 เสกสันต์ ชัยนิตติสมสุข กรรมการกำหนดราคากลาง สถาปนิก ชำนาญการ

ผู้อำนวยการต้อง

(นางยุภาพร กันจันทวงศ์)
 นักจัดการงานทั่วไปปฏิบัติการ

นกัณฑ์ เจริญผล

27 เมษายน 2569 00:14:02

(Handwritten signatures and initials)

กมลมาษา/งาน งานครุภัณฑ์จัดซื้อ

ชื่อโครงการ/งานก่อสร้าง ประกาศราคาจากก่อสร้างปรับปรุงภูมิทัศน์เชิงสาธารณสุข Mekong River Eye ตำบลในเมือง อำเภอเมืองนครพนม จังหวัดนครพนม ประจำปีงบประมาณ พ.ศ.๒๕๖๙
สถานที่ก่อสร้าง ตำบล ในเมือง วิทยวิธีประกวดราคาอิเล็กทรอนิกส์ (e-bidding) / ไร่ปรับปรุงภูมิทัศน์เชิงสาธารณสุข Mekong River Eye ตำบลในเมือง อำเภอเมืองนครพนม จังหวัดนครพนม จึงขอแจ้งมติครุภัณฑ์แบบเลขที่ 72568

หน่วยงานเจ้าของโครงการ/งานก่อสร้าง เทศบาลเมืองนครพนม / เทศบาลเมืองนครพนม

คำนวณราคากลางโดย คณะกรรมการกำหนดราคากลาง เมื่อวันที่

ลำดับที่	รายการ	จำนวน	หน่วย	ค่าวัสดุ		ค่าแรงงาน		รวมค่าวัสดุ และแรงงาน	หน่วย : บาท
				ราคาต่อหน่วย	จำนวนเงิน	ราคาต่อหน่วย	จำนวนเงิน		
3	งานจัดซื้อตุ๊กตอลอยตัว (เครื่องเล่นสนามกลางแจ้ง)		รวม					1,865,500.00	
4	งานจัดซื้ออุปกรณ์ระบบโสตทัศน		รวม					1,209,311.00	
รวมค่าครุภัณฑ์จัดซื้อ								5,178,611.00	

สำนักงานเขตเมือง

(นางยุภาพร กันจันทวงศ์)
นักจัดการงานทั่วไปปฏิบัติการ

หมายเหตุ : แสดงรายการปริมาณ และราคากรม 5,178,611.00

บาท ต่อ 1 หน่วย

ณันต์ เจริญผล
27 เมษายน 2569 00:14:12

Handwritten signature and initials

แบบแสดงรายการ ปริมาณงาน และราคา

หน่วย : บาท

ลำดับที่	รายการ	จำนวน	หน่วย	ค่าวัสดุ		ค่าแรงงาน		รวมค่าวัสดุ และแรงงาน	หมายเหตุ
				ราคาต่อหน่วย	จำนวนเงิน	ราคาต่อหน่วย	จำนวนเงิน		
1	งานจัดซื้อครุภัณฑ์ลอยตัว (เก้อีสนาม) 1.1 เก้อีสนามคอนกรีตไม่หมอมขนาดไม่น้อยกว่า กว้าง0.30xยาว2.00xสูง0.40ม. 1.2 น้ำตกจำลองสำเร็จรูปพร้อมอุปกรณ์ครบชุดขนาดกว้างยาวไม่น้อยกว่า2.50x5.00ม. 1.3 เก้อีสนามขนาดไม่น้อยกว่าคอนกรีตหล่อขึ้นรูปท้อปไม่ถังไม้สี่แฉกระหัดขนาดไม่น้อยกว่ากว้าง0.45xยาว1.20xสูง0.45ม. 1.4 เก้อีสนามคอนกรีตไม่หมอมขนาดไม่น้อยกว่า กว้าง0.30xยาว1.50xสูง0.40ม. รวมค่างานจัดซื้อครุภัณฑ์ลอยตัว (เก้อีสนาม)	72,000 5,000 18,000 16,000	ชุด ชุด ชุด ชุด	3,700.00 111,000.00 7,300.00 3,500.00		0.00 0.00 0.00 0.00		266,400.00 555,000.00 131,400.00 56,000.00 1,008,800.00	
2	งานจัดซื้อครุภัณฑ์ลอยตัว (ทุ่นจำลอง)								

นันทน์ เจริญผล
27 เมษายน 2569 00:14:12

(นางยุภาพร กันจันทวงศ์)
นักจัดการงานทั่วไปปฏิบัติการ

Pr (Pr):  P.

แบบแสดงรายการ ปริมาณงาน และราคา

ลำดับที่	รายการ	จำนวน	หน่วย	ค่าวัสดุ		ค่าแรงงาน		รวมค่าวัสดุ และแรงงาน	หมายเหตุ
				ราคาต่อหน่วย	จำนวนเงิน	ราคาต่อหน่วย	จำนวนเงิน		
2.1	ทุนจำลองหุ่นยนต์เหล็กทำสี่ความสูงความสูงไม่บ่อยกว่า 6.00 ม. พร้อมติดตั้ง	2,000	ชุด	300,000.00		0.00	0.00	600,000.00	
2.2	ทุนจำลองขึ้นรูปด้วยเหล็กทรงโก่งปูนทำสี่	2,000	งาน	35,000.00		0.00	0.00	70,000.00	
2.3	ประติมากรรมโลหะ	2,000	ชุด	45,000.00		0.00	0.00	90,000.00	
2.4	ทุนจำลองหุ่นตัวไฟเบอร์กลาส	2,000	ชุด	30,000.00		0.00	0.00	60,000.00	
2.5	ทุนจำลองหุ่นไดโนเสาร์	5,000	ชุด	35,000.00		0.00	0.00	175,000.00	
2.6	ทุนจำลองหุ่นตัวไฟเบอร์กลาสความสูงความสูงไม่บ่อยกว่า 3.00 ม. พร้อมติดตั้ง	4,000	ชุด	25,000.00		0.00	0.00	100,000.00	
	รวมค่าจ้างจัดซื้อครุภัณฑ์ลอยตัว (ทุนจำลอง)			470,000.00	1,095,000.00	0.00	0.00	1,095,000.00	
3	งานจัดซื้อครุภัณฑ์ลอยตัว (เครื่องเล่นสนามกลางแจ้ง)								

หน่วย : บาท

(นางยุภาพร กันจันทร์)
นักจัดการงานทั่วไปปฏิบัติการ

นันท เจริญผล
27 เมษายน 2569 00:14:12

Handwritten signature and number 17.

แบบแสดงรายการ ปริมาณงาน และราคา

หน่วย : บาท

ลำดับที่	รายการ	จำนวน	หน่วย	ค่าวัสดุ		ค่าแรงงาน		รวมค่าวัสดุ และแรงงาน	หมายเหตุ
				ราคาต่อหน่วย	จำนวนเงิน	ราคาต่อหน่วย	จำนวนเงิน		
3.1	เครื่องเล่นสนามชุดฟุตบอลกับเรือเดินสมุทรขนาดประ กอบแล้วไม่น้อยกว่า 8.30x12.80x6.20ม.	1.000	ชุด	850,000.00		0.00		850,000.00	
3.2	บล็อกจากพื้น EPDM ไรรอยต่อหนา ≥ 10 มม.	305,000	ตร.ม.	1,500.00		0.00		457,500.00	
3.3	เครื่องเล่นสปริงโยกทรงตัว 3 ตำแหน่ง	1,000	ชุด	15,000.00		0.00		15,000.00	
3.4	เครื่องเล่นสปริงโยกสปริงรูปสัตว์	3,000	ชุด	12,000.00		0.00		36,000.00	
3.5	เครื่องเล่นชุดเครื่องเล่นกลางแจ้ง	1,000	ชุด	182,000.00		0.00		182,000.00	
3.6	เครื่องเล่นบ้านพรราชา	1,000	ชุด	90,000.00		0.00		90,000.00	
3.7	เครื่องเล่นเก้าอี้หมุนแบบ 4 ที่	2,000	ชุด	34,000.00		0.00		68,000.00	
3.8	เครื่องเล่นไม้กระดานกระดาน	1,000	ชุด	54,000.00		0.00		54,000.00	
3.9	เครื่องเล่นปั่นย้ายและบาร์เดินทรงตัว	1,000	ชุด	74,000.00		0.00		74,000.00	
3.10	เครื่องเล่นไม้บด	1,000	ชุด	39,000.00		0.00		39,000.00	
	รวมค่างานจัดซื้อครุภัณฑ์ลอยตัว (เครื่องเล่นสนามกลางแจ้ง)			1,351,500.00		0.00		1,865,500.00	

นันทิ์ เจริญผล (นางยุภาพร กั้นจันทวงศ์)
 27 เมษายน 2569 00:14:12 นักจัดการงานทั่วไปปฏิบัติการ

๒๐๑: ๑๑๑-๑๑

แบบแสดงรายการ ปริมาณงาน และราคา

กตมงาน/งาน งานถนนทางเท้าและสถานกิจกรรม

ชื่อโครงการ/งานก่อสร้าง ประทศราคาจากก่อสร้างปรับปรุงภูมิทัศน์เชิงสาธารณะ Mekong River Eye ตำบลในเมือง อำเภอเมืองนครพนม จังหวัดนครพนม ประจำปีงบประมาณ พ.ศ.๒๕๖๙

สถานที่ก่อสร้าง ตำบล ในเมือง อำเภอเมือง นครพนม จังหวัด นครพนม จังหวัด นครพนม อำเภอเมือง นครพนม จังหวัด นครพนม ประจำปีงบประมาณ พ.ศ.๒๕๖๙

หน่วยงานเจ้าของโครงการ/งานก่อสร้าง เทศบาลเมืองนครพนม/ เทศบาลเมืองนครพนม

คำนวณราคากลางโดย คณะกรรมการกำหนดราคากลาง เมื่อวันที่

หน่วย : บาท

ลำดับที่	รายการ	จำนวน	หน่วย	ค่าวัสดุ		ค่าแรงงาน		รวมค่าวัสดุ และแรงงาน	หมายเหตุ
				ราคาต่อหน่วย	จำนวนเงิน	ราคาต่อหน่วย	จำนวนเงิน		
1	งานโครงสร้างวิศวกรรม		รวม					3,332,173.80	
รวมค่าวัสดุและค่าแรงงานเป็นเงินประมาณ								3,332,173.80	

สำเนาถูกต้อง

๒

(นางยุภาพร กันจันทร์)
นักจัดการงานทั่วไป ญัตติพิเศษ

แสดงรายการปริมาณ และราคา รวม 3,332,173.80

บาท ต่อ 1 หน่วย

ณกันต์ เจริญผล

27 เมษายน 2569 00:14:04

Handwritten signature and initials

แบบแสดงรายการ ปริมาณงาน และราคา

หน่วย : บาท

ลำดับที่	รายการ	จำนวน	หน่วย	ค่าวัสดุ		ค่าแรงงาน		รวมค่าวัสดุ และแรงงาน	หมายเหตุ
				ราคาต่อหน่วย	จำนวนเงิน	ราคาต่อหน่วย	จำนวนเงิน		
1	งานโครงสร้างวิศวกรรม	1,962.000	ตร.ม.	600.00	1,177,200.00	0.00	0.00	1,177,200.00	
	- งานพื้นคอนกรีตพิมพ์ลายหนา 5.0 ซม.								
	- งานพื้นคอนกรีตพิมพ์ลายหนา 10.0 ซม.	2,558.000	ตร.ม.	720.00	1,841,760.00	0.00	0.00	1,841,760.00	
	งานทางลาดผู้พิการ	7.000	ลบ.ม.	220.00	1,540.00	121.00	847.00	2,387.00	
	- ทราयरองพื้นทาง	14.000	ลบ.ม.	2,074.80	29,047.20	329.00	4,606.00	33,653.20	
	- คอนกรีตโครงสร้าง 240 ksc.	144.000	ตร.ม.	35.00	5,040.00	6.00	864.00	5,904.00	
	- เหล็กตะแกรง WM. 4 mm. @0.20 m.#	1.000	กก.	52.96	52.96	0.00	0.00	52.96	
	- ตะปู	9,500	ลบ.ฟ.	631.77	2,211.19	0.00	0.00	2,211.19	
	- ไม้แบบท้าวไป ไม้ค้ำยัน	5.000	ตร.ม.	0.00	0.00	163.00	815.00	815.00	
	- ค่าแรงไม้แบบ	144.000	ตร.ม.	800.00	115,200.00	108.00	15,552.00	130,752.00	
	- ผิวกรวดกลาง	31.000	ม.	1,500.00	46,500.00	0.00	0.00	46,500.00	
	- รวากันตกสแตนเลส	55.000	ตร.ม.	1,500.00	82,500.00	0.00	0.00	82,500.00	
	- พื้น EPDM ชนิดโรยคอ (ทางขึ้นชิงช้า)								

ดำเนินการต่อ

นันทน์ เจริญผล
27 เมษายน 2569 00:14:04

น. (นางยุภาพร กัมจันวงศ์)
นักจัดการงานทั่วไปปฏิบัติการ

(Signature)

แบบแสดงรายการ ปริมาณงาน และราคา

1. วัตถุประสงค์ของงาน : งานภูมิสถาปัตย์กรรม
 2. ประเภทโครงการ/งานก่อสร้าง : ประเภทราคาจ้างก่อสร้างปรับปรุงภูมิทัศน์เชิงสร้างสรรค์ Mekong River Eye ตำบลในเมือง อำเภอเมืองนครพนม ประจำปีงบประมาณ พ.ศ. ๒๕๖๙
 3. สถานที่ก่อสร้าง : ตำบล ในเมือง อำเภอเมืองนครพนม จังหวัดนครพนม / ได้รับอนุมัติพื้นที่จากกระทรวงมหาดไทย (กรมโยธาธิการและผังเมือง) อำเภอเมืองนครพนม ประจำปีงบประมาณ พ.ศ. ๒๕๖๙
 4. หน่วยงานเจ้าของโครงการ/งานก่อสร้าง : เทศบาลเมืองนครพนม / เทศบาลเมืองนครพนม
 5. ตำแหน่งราคากลางโดย : คณะกรรมการกำหนดราคากลาง เมื่อวันที่

หน่วย : บาท

ลำดับที่	รายการ	จำนวน	หน่วย	ค่าวัสดุ		ค่าแรงงาน		รวมค่าวัสดุและแรงงาน	หมายเหตุ
				ราคาต่อหน่วย	จำนวนเงิน	ราคาต่อหน่วย	จำนวนเงิน		
1	งานสถาปัตย์กรรม		รวม					533,407.55	
รวมค่าวัสดุและค่าแรงงานเป็นเงินประมาณ								533,407.55	

อำนาจหน้าที่

(นางยุภาพร กันจันทน์)

นักจัดการงานทั่วไปปฏิบัติการ

533,407.55

บาท ต่อ 1 หน่วย

นรินทร์ เจริญผล
27 เมษายน 2569 00:14:05

(Signature)

แบบแสดงรายการ ปริมาณงาน และราคา

หน่วย : บาท

ลำดับที่	รายการ	จำนวน	หน่วย	ค่าวัสดุ		ค่าแรงงาน		รวมค่าวัสดุ และแรงงาน	หมายเหตุ
				ราคาต่อหน่วย	จำนวนเงิน	ราคาต่อหน่วย	จำนวนเงิน		
1	งานสถาปัตยกรรม								
	งานจัดสวน								
	- TR-01 ต้นศรีตริน้ำ สูงไม่น้อยกว่า 1.00 ม.	427.000	ต้น	120.00	51,240.00	5.00	2,135.00	53,375.00	
	- TR-02 ต้นลิบสองปันนา สูงไม่น้อยกว่า 1.00 ม.	5.000	ต้น	1,800.00	9,000.00	10.00	50.00	9,050.00	
	จากโคนถึงคอกวี								
	- บล็อกสนามหญ้า 25*40*8 ซม.	310.000	ตร.ม.	37.00	11,470.00	10.00	3,100.00	14,570.00	
	- TR-03 ต้นเฟิร์นข้าหลวงหลังลาย	9.000	ต้น	350.00	3,150.00	5.00	45.00	3,195.00	
	ใบยาวไม่น้อยกว่า 0.80 ม.								
	- TR-04 ต้นหนวดปลาหมึกต่าง ขนาดสูง 10 นิ้ว	120.000	ต้น	70.00	8,400.00	5.00	600.00	9,000.00	
	- TR-05 ต้นเตยทอง ขนาดสูง 10 นิ้ว	120.000	ต้น	150.00	18,000.00	10.00	1,200.00	19,200.00	
	- TR-06 งานปลูกหญ้ามาเลย์	224.000	ตร.ม.	25.00	5,600.00	30.00	6,720.00	12,320.00	
	- TR-07 บล็อกปลูกหญ้า	343.000	ตร.ม.	190.00	65,170.00	10.00	3,430.00	68,600.00	
	- งานเตรียมพื้นที่	540.000	ตร.ม.	0.00	0.00	10.00	5,400.00	5,400.00	

ผู้อำนวยการต้อง

๓

(นางยุภาพร กันจันวงศ์)
นักจัดการงานทั่วไปปฏิบัติการ

นภัต เจริญผล
27 เมษายน 2569 00:14:05

๓

แบบแสดงรายการ ปริมาณงาน และราคา

ลำดับที่	รายการ	จำนวน	หน่วย	ค่าวัสดุ		ค่าแรงงาน		รวมค่าวัสดุ และแรงงาน	หมายเหตุ
				ราคาต่อหน่วย	จำนวนเงิน	ราคาต่อหน่วย	จำนวนเงิน		
	- งานเดินปลุก	54,000	ลบ.ม.	495.00	26,730.00	0.00	0.00	26,730.00	
	งานป้าย Mekhong River Eye								
	- เหล็กกล่อง 4"x4"x3.2 mm.	2,000	กิโล	1,546.73	3,093.46	464.00	928.00	4,021.46	
	- เหล็กกล่อง 1"x2"x1.2 mm.	5,000	กิโล	228.00	1,140.00	68.40	342.00	1,482.00	
	- ทาสีกันสนิม	5,781	ตร.ม.	35.00	202.33	36.00	208.12	410.45	
	- ทาสีน้ำมัน	5,781	ตร.ม.	35.00	202.33	39.00	225.46	427.79	
	- ดินชุด	1,500	ลบ.ม.	0.00	0.00	121.00	181.50	181.50	
	- คอนกรีต 240 ksc.	1,200	ลบ.ม.	2,074.80	2,489.76	329.00	394.80	2,884.56	
	- เหล็ก กอ 6	.003	ตัน	25,514.30	76.54	4,900.00	14.70	91.24	
	- เหล็ก DB 12	.013	ตัน	21,997.51	278.16	3,900.00	50.70	328.86	
	- Plate 8**8**9mm.	6,000	แผ่น	250.00	1,500.00	75.00	450.00	1,950.00	
	- J Bolt 12mm.	24,000	ชุด	85.00	2,040.00	25.50	612.00	2,652.00	
	- ระบุแบบไม่เทียบ	20,000	ตร.ม.	1,200.00	24,000.00	257.00	5,140.00	29,140.00	

นรินทร์ เจริญผล

27 เมษายน 2569 00:14:05

(นางชฎาพร กัญจนวงศ์)
นักจัดการงานทั่วไปปฏิบัติการ

(Handwritten signature)

แบบแสดงรายการ ปริมาณงาน และราคา

หน่วย : บาท

ลำดับที่	รายการ	จำนวน	หน่วย	ค่าวัสดุ		ค่าแรงงาน		รวมค่าวัสดุ และแรงงาน	หมายเหตุ
				ราคาต่อหน่วย	จำนวนเงิน	ราคาต่อหน่วย	จำนวนเงิน		
	- ตัวหนังสือพลาสติก ขนาด 15 มม. สูง 24"	1.000	ชุด	25,000.00	25,000.00	7,500.00	7,500.00	32,500.00	
	- Accessories	1.000	Lot	3,000.00	3,000.00	0.00	0.00	3,000.00	
	งานขุดลอกลำน้ำโขงตอนบน								
	- เหล็กกล่อง 1 1/2"x3"x2.3 mm.	64,000	ทอน	425.00	27,200.00	127.50	127.50	35,360.00	
	- เหล็กกล่อง 1"x1"x1.2 mm.	40,000	ทอน	115.00	4,600.00	34.50	34.50	5,980.00	
	- เหล็กท่อกลม 5" ขนาด 8 มม.	4,720	ทอน	5,280.00	24,921.60	1,584.00	1,584.00	32,398.08	
	- ทาสีกันสนิม	59,201	ตร.ม.	35.00	2,072.03	36.00	36.00	4,203.27	
	- ทาสีน้ำมัน	59,201	ตร.ม.	35.00	2,072.03	39.00	39.00	4,380.87	
	- ดินซุก	14,401	คิว.ม.	0.00	0.00	121.00	121.00	1,742.52	
	- คอนกรีต 240 ksc.	3,601	คิว.ม.	2,074.80	7,471.25	329.00	329.00	1,184.73	
	- คอนกรีตหยาบ	.641	คิว.ม.	1,878.50	1,204.11	329.00	329.00	1,415.00	
	- เหล็ก RB 6	.018	ตัน	25,514.30	459.25	4,900.00	4,900.00	547.45	
	- เหล็ก DB 12	.142	ตัน	21,397.51	3,038.44	3,900.00	3,900.00	3,592.24	

(หมายเหตุ ปริมาณงาน)
นักจัดการงานทั่วไปปฏิบัติการ

นันท เจริญผล

27 เมษายน 2569 00:14:05

(Handwritten signature)

แบบแสดงรายการ ปริมาณงาน และราคา

หน่วย : บาท

ลำดับที่	รายการ	จำนวน	หน่วย	ค่าวัสดุ		ค่าแรงงาน		รวมค่าวัสดุ และแรงงาน	หมายเหตุ
				ราคาต่อหน่วย	จำนวนเงิน	ราคาต่อหน่วย	จำนวนเงิน		
	- ทรายหยาบ	1,200	ลบ.ม.	220.00	264.00	121.00	145.20	409.20	
	- Plate 6*6*15มม.	8,000	แผ่น	150.00	1,200.00	45.00	360.00	1,560.00	
	- J Bolt 15มม.	64,000	ชุด	130.00	8,320.00	39.00	2,496.00	10,816.00	
	- แผ่นหลังคา Shingle Roof	60,000	ตร.ม.	850.00	51,000.00	82.00	4,920.00	55,920.00	
	- ครอบหลังคา Shingle Roof	66,000	ม.	450.00	29,700.00	82.00	5,412.00	35,112.00	
	- เชิงชายไม้สำเร็จรูปชนิดซ้อนกัน 2 ชั้น	134,401	ม.	118.00	15,859.31	74.00	9,945.67	25,804.98	
	- Accessories	1,000	lot	5,000.00	5,000.00	0.00	0.00	5,000.00	
	รวมค่างานสถาปัตยกรรม	-	-	147,276.45	446,164.70	29,652.90	87,242.85	533,407.55	
	รวมค่าวัสดุ และแรงงาน							533,407.55	

ผู้อำนวยการ

(Handwritten signature)

(นางสุภาพร กันจันทน์)
นักจัดการงานทั่วไปปฏิบัติการ

แบบแสดงรายการ ปริมาณงาน และราคา

กุ่มงาน/งาน งานฝังบริเวณและงานก่อสร้างอื่นๆ

ชื่อโครงการ/งานก่อสร้าง ประการราคาจากก่อสร้างปรับปรุงภูมิทัศน์เชิงสาธารณะ Mekong River Eye-ตำบลในเมือง อำเภอเมืองนครพนม จังหวัดนครพนม ประจำปีงบประมาณ พ.ศ.๒๕๖๙

สถานที่ก่อสร้าง ตำบล ในเมือง อำเภอเมืองนครพนม จังหวัดนครพนม / ไร่ปรับปรุงภูมิทัศน์เชิงสาธารณะ Mekong River Eye ตำบลในเมือง อำเภอเมืองนครพนม จังหวัดนครพนม / ไร่ ๒๕๖๘

พ.ศ.๒๕๖๙

หน่วยงานเจ้าของโครงการ/งานก่อสร้าง เทศบาลเมืองนครพนม / เทศบาลเมืองนครพนม

คำนวณราคากลางโดย คณะกรรมการกำหนดราคากลาง เมื่อวันที่

หน่วย : บาท

ลำดับที่	รายการ	จำนวน	หน่วย	ค่าวัสดุ		ค่าแรงงาน		รวมค่าวัสดุ และแรงงาน	หมายเหตุ
				ราคาต่อหน่วย	จำนวนเงิน	ราคาต่อหน่วย	จำนวนเงิน		
1	งานสถาปัตยกรรม		รวม					622,177.43	
รวมค่าวัสดุและค่าแรงงานเป็นเงินประมาณ								622,177.43	

ผู้อำนวยการ

(นางขจรพร กิ่งนันทวงค์) หมายเหตุ : แสดงรายการปริมาณ และราคารวม 622,177.43 บาท ต่อ 1 หน่วย

นักจัดการงานทั่วไปปฏิบัติการ

นันท เจริญผล

27 เมษายน 2569 00:14:05

[Handwritten Signature]

แบบแสดงรายการ ปริมาณงาน และราคา

หน่วย : บาท

ลำดับที่	รายการ	จำนวน	หน่วย	ค่าวัสดุ		ค่าแรงงาน		รวมค่าวัสดุ และแรงงาน	หมายเหตุ
				ราคาต่อหน่วย	จำนวนเงิน	ราคาต่อหน่วย	จำนวนเงิน		
1	งานสถาปัตยกรรม								
	งานประตู่รั้วเหล็ก								
	- เหล็กกล่อง 1 1/2"x3"x2.3 mm.	1.567	ทอน	425.00	665.97	127.50	199.79	865.76	
	- เหล็กกล่อง 1"x2"x1.2 mm.	3.331	ทอน	228.00	759.46	34.50	114.92	874.38	
	- เหล็กแบน 1" ทน 12 มม.	3.125	ทอน	409.35	1,279.21	122.00	381.25	1,660.46	
	- เหล็กฉากรางและเหล็กพลาถลม 12 มม.	3.300	ม.	150.00	495.00	0.00	0.00	495.00	
	- ลูกดอกแอสตันเลสคู่ 3"	2.000	ชุด	1,200.00	2,400.00	360.00	720.00	3,120.00	
	- ทาสีกันสนิม	2.788	ตร.ม.	35.00	97.58	36.00	100.37	197.95	
	- ทาสีน้ำมัน	2.799	ตร.ม.	35.00	97.58	39.00	108.73	206.31	
	- ดินชุด	2.000	ลบ.ม.	0.00	0.00	121.00	242.00	242.00	
	- คอนกรีต 240 ksc.	2.000	ลบ.ม.	2,074.80	4,149.60	329.00	658.00	4,807.60	
	- เหล็ก RB 6	.007	ตัน	25,514.30	178.60	4,900.00	34.30	212.90	
	- เหล็ก DB 12	.012	ตัน	21,397.51	256.77	3,900.00	46.80	303.57	

นภัต เจริญผล (นางพยาบาล กบินชันวงศ์)
 นักจัดการงานทั่วไปปฏิบัติการ
 27 เมษายน 2569 00:14:05

Handwritten signature and initials.

แบบแสดงรายการ ปริมาณงาน และราคา

หน่วย : บาท

ลำดับที่	รายการ	จำนวน	หน่วย	ค่าวัสดุ		ค่าแรงงาน		รวมค่าวัสดุ และแรงงาน	หมายเหตุ
				ราคาต่อหน่วย	จำนวนเงิน	ราคาต่อหน่วย	จำนวนเงิน		
	- Accessories	1.000	lot	3,000.00	3,000.00	0.00	0.00	3,000.00	
	งานบันไดเหล็ก								
	- เหล็กกล่อง 2"x6"x3.2 mm.	4.500	ท่อน	1,771.00	7,969.50	351.30	1,580.85	9,550.35	
	- เหล็กกล่อง 2"x3"x2.3 mm.	2.476	ท่อน	653.00	1,616.82	195.90	485.05	2,101.87	
	- เหล็กกล่อง 1 1/2"x3"x1.2 mm.	2.860	ท่อน	357.94	1,023.70	107.38	307.11	1,330.81	
	- เหล็กกล่อง 1"x2"x2.3 mm.	5.531	ท่อน	409.35	2,264.11	122.81	679.26	2,943.37	
	- เหล็กฉาก 50*50*6 มม.	20.661	ท่อน	633.44	13,087.50	189.90	3,923.52	17,011.02	
	- แผ่นเหล็กคั่นไม้ ทน 2 มม.	12.000	แผ่น	2,507.00	30,084.00	752.00	9,024.00	39,108.00	
	- ตะแกรงเหล็กฉีก	2.550	แผ่น	950.00	2,422.50	285.00	726.75	3,149.25	
	- ทาสีกันสนิม	75.000	ตร.ม.	35.00	2,625.00	36.00	2,700.00	5,325.00	
	- ทาสีน้ำมัน	75.000	ตร.ม.	35.00	2,625.00	39.00	2,925.00	5,550.00	
	- Accessories	1.000	Lot	5,000.00	5,000.00	0.00	0.00	5,000.00	
	งานปรับปรุงท่อน้ำ ท้องสวน								

หน้าตัด เจริญผล
 27 เมษายน 2569 00:14:05
 (นายยุทธพร กันขันธ์)
 นักจัดการงานทั่วไปปฏิบัติการ

Handwritten signature and date: 27/4/2569

แบบแสดงรายการ ปริมาณงาน และราคา

หน่วย : บาท

ลำดับที่	รายการ	จำนวน	หน่วย	ค่าวัสดุ		ค่าแรงงาน		รวมค่าวัสดุ และแรงงาน	หมายเหตุ
				ราคาต่อหน่วย	จำนวนเงิน	ราคาต่อหน่วย	จำนวนเงิน		
	งานหิน	40.000	ตร.ม.	350.00	14,000.00	228.00	9,120.00	23,120.00	
	- กระเบื้องแกรนิตโตขนาด 0.60x0.60 ม.	6.000	ตร.ม.	800.00	4,800.00	0.00	0.00	4,800.00	
	- ทางลาดผู้พิการ ผิวหินกลาง ลายกากขลุ่ย	1.000	ตารางเมตร	0.00	0.00	2,000.00	2,000.00	2,000.00	
	งานผนัง	41.961	ตร.ม.	420.00	17,623.62	186.00	7,804.75	25,428.37	
	- กระเบื้องแกรนิตโตขนาด 0.30x0.60 ม.	41.960	ตร.ม.	0.00	0.00	36.00	1,510.56	1,510.56	
	- รื้อถอนกระเบื้องผนังห้องน้ำเดิม	6.000	ชุด	13,000.00	78,000.00	1,300.00	7,800.00	85,800.00	
	- ผนังห้องน้ำสำเร็จรูป ขนาด 25 มม. สูงไม่น้อยกว่า 1.90 ม.	146.281	ตร.ม.	0.00	0.00	10.00	1,462.81	1,462.81	
	- งานชุดลอกสีอาคารเดิม	146.281	ตร.ม.	40.00	5,851.24	35.00	5,119.84	10,971.08	
	งานฝ้าเพดานและหลังคา	148.181	ตร.ม.	0.00	0.00	26.00	3,852.71	3,852.71	
	- งานรื้อถอนฝ้าเพดานเดิม								

นภัต เจริญผล

27 เมษายน 2569 00:14:05

(นางยุภาพร กันจันทน์)

นักจัดการงานทั่วไปปฏิบัติการ

Dr. Prof.  M.

แบบแสดงรายการ ปริมาณงาน และราคา

หน่วย : บาท

ลำดับที่	รายการ	จำนวน	หน่วย	ค่าวัสดุ		ค่าแรงงาน		รวมค่าวัสดุ และแรงงาน	หมายเหตุ
				ราคาต่อหน่วย	จำนวนเงิน	ราคาต่อหน่วย	จำนวนเงิน		
	- งานฉาบเพดานยิปซัมบอร์ดหนา 9 มม. โครงการที่-บวร	148.181	ตร.ม.	364.00	53,937.88	53.00	7,853.59	61,791.47	
	- ฉาบเรียบทาสี (กันชื้น)	148.801	ตร.ม.	120.00	17,856.12	0.00	0.00	17,856.12	
	- งานขูดลอกสีหลังคาอาคารเดิม	167.711	ตร.ม.	0.00	0.00	10.00	1,677.11	1,677.11	
	- งานทาสีหลังคาอาคารใหม่	167.711	ตร.ม.	40.00	6,708.44	35.00	5,869.89	12,578.33	
	- งานทำความสะอาดพื้นหลังคา SLAB	29.630	ตร.ม.	0.00	0.00	10.00	296.30	296.30	
	- งานทาสีกันซึมหลังคา SLAB	29.630	ตร.ม.	280.00	8,296.40	39.00	1,155.57	9,451.97	
	- งานจึงขยายไม้เส้ำเรื้อบบนที่ซ้อนกัน 2 ชั้น	74.500	ม.	118.00	8,791.00	74.00	5,513.00	14,304.00	
	งานสุขภัณฑ์								
	- งานรื้อถอนสุขภัณฑ์โถส้วม	6.000	ชุด	0.00	0.00	220.00	1,320.00	1,320.00	
	- งานรื้อถอนโถปัสสาวะชาย	3.000	ชุด	0.00	0.00	220.00	660.00	660.00	
	- งานรื้อถอนอ่างล้างหน้า	5.000	ชุด	0.00	0.00	220.00	1,100.00	1,100.00	

จำนวนเงินต้อง

นันทน์ เจริญผล
27 เมษายน 2569 00:14:05
(นางยุภาพร กันจันทวงศ์)
นักจัดการงานทั่วไปปฏิบัติการ

Handwritten signature and initials.

แบบแสดงรายการ ปริมาณงาน และราคา

หน่วย : บาท

ลำดับที่	รายการ	จำนวน	หน่วย	ค่าวัสดุ		ค่าแรงงาน		รวมค่าวัสดุ และแรงงาน	หมายเหตุ
				ราคาต่อหน่วย	จำนวนเงิน	ราคาต่อหน่วย	จำนวนเงิน		
	งานติดตั้งโถ้วมแบบนั่งราบชนิดมีหมอน้ำพร้อมอุปกรณ์	7.000	ชุด	5,290.00	37,030.00	461.00	3,227.00	40,257.00	
	- งานติดตั้งโถ้วมแบบนั่งราบชนิดมีหมอน้ำพร้อมอุปกรณ์	3.000	ชุด	2,200.00	6,600.00	461.00	1,383.00	7,983.00	
	- งานติดตั้งโถ้วมแบบนั่งราบชนิดมีหมอน้ำพร้อมอุปกรณ์	6.000	ชุด	2,590.00	15,540.00	461.00	2,766.00	18,306.00	
	- งานติดตั้งโถ้วมแบบนั่งราบชนิดมีหมอน้ำพร้อมอุปกรณ์	7.000	ชุด	405.00	2,835.00	72.00	504.00	3,339.00	
	- งานติดตั้งโถ้วมแบบนั่งราบชนิดมีหมอน้ำพร้อมอุปกรณ์	1.000	ชุด	390.00	390.00	123.00	123.00	513.00	
	- งานติดตั้งโถ้วมแบบนั่งราบชนิดมีหมอน้ำพร้อมอุปกรณ์	6.000	ชุด	489.00	2,934.00	72.00	432.00	3,366.00	
	- งานติดตั้งโถ้วมแบบนั่งราบชนิดมีหมอน้ำพร้อมอุปกรณ์	7.000	ชุด	289.00	2,023.00	72.00	504.00	2,527.00	
	- งานติดตั้งโถ้วมแบบนั่งราบชนิดมีหมอน้ำพร้อมอุปกรณ์	3.000	ชุด	159.00	477.00	77.00	231.00	708.00	
	- งานติดตั้งโถ้วมแบบนั่งราบชนิดมีหมอน้ำพร้อมอุปกรณ์	1.000	ชุด	180.00	180.00	72.00	72.00	252.00	
	- งานติดตั้งโถ้วมแบบนั่งราบชนิดมีหมอน้ำพร้อมอุปกรณ์	1.000	ชุด	2,841.00	2,841.00	0.00	0.00	2,841.00	
	ม. หน้า 5 มม.								

หน้างานติดตั้ง

(นางอุษาพร กิ่งจันทร์)
นักจัดการงานทั่วไปปฏิบัติการ

นภัต เจริญผล
27 เมษายน 2569 00:14:05

Or (รศ.) [Signature]

แบบแสดงรายการ ปริมาณงาน และราคา

หน่วย : บาท

ลำดับที่	รายการ	จำนวน	หน่วย	কারิด		คานรงงาน		รวมคาริด และแรงงาน	หมายเหตุ
				ราคาต่อหน่วย	จำนวนเงิน	ราคาต่อหน่วย	จำนวนเงิน		
	- งานติดตั้งกรงจากเงาเจริญบริดี ขนาด 0.95x2.50. ม. ทน 5 มม.	1,000	ชุด	3,841.00	3,841.00	0.00	0.00	3,841.00	
	- ราวทรงตัวสแตนเลสผิว Hairline	1,000	ชุด	4,270.00	4,270.00	0.00	0.00	4,270.00	
	- ราวทรงตัวสแตนเลสรูปตัว L ผิว Hairline	1,000	ชุด	2,450.00	2,450.00	0.00	0.00	2,450.00	
	- ราวทรงตัวสแตนเลสรูปตัว T ผิว Hairline งานไฟฟ้า	1,000	ชุด	3,100.00	3,100.00	0.00	0.00	3,100.00	
	- งานโคมไฟดาวไลท์ชนิดฝังผนัง 6"	21,000	ชุด	218.00	4,578.00	0.00	0.00	4,578.00	
	- กริ่งสัญญาณเตือนขอความช่วยเหลือ	1,000	ชุด	1,500.00	1,500.00	0.00	0.00	1,500.00	
	- งานติดตั้งสวิทช์ ปลั๊กไฟและสายไฟฟ้าพร้อมอุปกรณ์	1,000	เพิก	12,000.00	12,000.00	0.00	0.00	12,000.00	
	- Accessories งานระบบสุขาภิบาล	1,000	Lot	5,000.00	5,000.00	0.00	0.00	5,000.00	
	- งานเดินท่อโครโครท่อน้ำทิ้ง โถส้วม	7,000	จุด	1,500.00	10,500.00	0.00	0.00	10,500.00	

ถ้าแบบแสดง

นันทน์ เจริญผล

27 เมษายน 2569 00:14:05

(นายสุภาพร กันจันวงศ์)
กักจัดการงานทั่วไปปฏิบัติการ

แบบแสดงรายการ ปริมาณงาน และราคา

หน่วย : บาท

ลำดับที่	รายการ	จำนวน	หน่วย	ค่าวัสดุ		ค่าแรงงาน		รวมค่าวัสดุ และแรงงาน	หมายเหตุ
				ราคาต่อหน่วย	จำนวนเงิน	ราคาต่อหน่วย	จำนวนเงิน		
	- ติดตั้งประตู ป.6 พร้อมวงกบ (ห้องเก็บของ) (ห้องชายของ)	2,000	ชุด	7,500.00	15,000.00	0.00	0.00	15,000.00	
	- รื้อหน้าต่าง น.4 เดิมพร้อมวงกบเดิม (ห้องชายของ)	1,000	ชุด	0.00	0.00	100.00	100.00	100.00	
	- ติดตั้งหน้าต่าง น.4 พร้อมวงกบใหม่ (ห้องชายของ)	1,000	ชุด	5,500.00	5,500.00	0.00	0.00	5,500.00	
	- รื้อประตู ป.3 เดิมพร้อมวงกบเดิม (ห้องน้ำชาย)/(ห้องน้ำหญิง)	6,000	ชุด	0.00	0.00	90.00	540.00	540.00	
	- รื้อประตู ป.1 เดิมพร้อมวงกบเดิม (ห้องน้ำชาย)/(ห้องน้ำหญิง)	2,000	ชุด	0.00	0.00	90.00	180.00	180.00	
	- ติดตั้งประตู ป.4 เดิมพร้อมวงกบใหม่ (ห้องน้ำชาย)/(ห้องน้ำหญิง)	2,000	ชุด	7,500.00	15,000.00	0.00	0.00	15,000.00	
	- รื้อประตู ป.2 เดิมพร้อมวงกบเดิม (ห้องน้ำคนพิการ)	1,000	ชุด	0.00	0.00	90.00	90.00	90.00	
	- ติดตั้งประตู ป.5 (ห้องน้ำคนพิการ)	1,000	ชุด	8,500.00	8,500.00	0.00	0.00	8,500.00	

จำนวนเงิน

นันทน์ เจริญผล

27 เมษายน 2569 00:14:05

(นางสุภาพร กันจันวงศ์)
นักจัดการงานทั่วไปปฏิบัติการ

Q (Sol:  A.

แบบแสดงรายการ ปริมาณงาน และราคา

หน่วย : บาท

ลำดับที่	รายการ	จำนวน	หน่วย	ค่าวัสดุ		ค่าแรงงาน		รวมค่าวัสดุ และแรงงาน	หมายเหตุ
				ราคาต่อหน่วย	จำนวนเงิน	ราคาต่อหน่วย	จำนวนเงิน		
	- วัสดุบานบาน ขนาดบานไม่มียกกว่า 1.45x1.60 ม.	1.000	ชุด	5,000.00	5,000.00	0.00	0.00	5,000.00	
	- งานซัดทำความสะอาดประตูหน้าต่างเดิม	1.000	เหม่งรวม	0.00	0.00	3,000.00	3,000.00	3,000.00	
	รวมค่างานสถาปัตยกรรม			187,564.69	519,751.60	22,091.29	102,425.83	622,177.43	
	รวมค่าวัสดุ และแรงงาน							622,177.43	

คำนวณโดย

(Signature)

(นางสุภาพร กันขันธ์วงศ์)
นักจัดการงานทั่วไปปฏิบัติการ

(Signature)

แบบแสดงรายการ ปริมาณงาน และราคา

1. กลุ่มงาน/งาน : งานระบบไฟฟ้าและสื่อสาร
 2. ชื่อโครงการ/งานก่อสร้าง : โครงการราคาจ้างก่อสร้างปรับปรุงภูมิทัศน์เชิงนิเวศ Mekkong River Eye ตำบลในเมือง อำเภอเมืองนครพนม จังหวัดนครพนม ประจำปีงบประมาณ พ.ศ.๒๕๖๙
 3. สถานที่ก่อสร้าง : ตำบล ในเมือง อำเภอเมืองนครพนม จังหวัดนครพนม (ปรับปรุงภูมิทัศน์เชิงนิเวศ Mekkong River Eye ตำบลในเมือง อำเภอเมืองนครพนม จังหวัดนครพนม) งบอุดหนุน ประจำปีงบประมาณ พ.ศ.๒๕๖๙
 4. หน่วยงานเจ้าของโครงการ/งานก่อสร้าง : เทศบาลเมืองนครพนม
 5. ตำแหน่งราคากลางโดย : คณะกรรมการกำหนดราคากลาง เมื่อวันที่

หน่วย : บาท

ลำดับที่	รายการ	จำนวน	หน่วย	ค่าวัสดุ		ค่าแรงงาน		รวมค่าวัสดุและแรงงาน	หมายเหตุ
				ราคาต่อหน่วย	จำนวนเงิน	ราคาต่อหน่วย	จำนวนเงิน		
1	งานระบบไฟฟ้า และระบบสื่อสาร		รวม					822,677.10	
รวมค่าวัสดุและค่าแรงงานเป็นเงินประมาณ								822,677.10	

นางสาวสุวิภา วัฒนศิริ

(นางสาวสุวิภา วัฒนศิริ)

นักจัดการงานทั่วไปปฏิบัติการชำนาญพิเศษ : แสดงรายการปริมาณ และราคา

822,677.10

บาท ต่อ 1 หน่วย

บันทึก เจริญผล
27 เมษายน 2569 00:14:06

Handwritten signature and initials

แบบแสดงรายการ ปริมาณงาน และราคา

หน่วย : บาท

ลำดับที่	รายการ	จำนวน	หน่วย	ค่าวัสดุ		ค่าแรงงาน		รวมค่าวัสดุ และแรงงาน	หมายเหตุ
				ราคาต่อหน่วย	จำนวนเงิน	ราคาต่อหน่วย	จำนวนเงิน		
1	งานระบบไฟฟ้า และระบบสื่อสาร งานดวงโคมไฟฟ้า - โคมไฟฟ้า INGROUND LED RGB Ø4" 15 W. - โคมไฟฟ้า Moving Head 3in1 300w. - โคมไฟฟ้า ไฟพาร์ กันน้ำ LED RGB 200w - ไฟเส้น Led Neon flex 220V - โคมไฟฟ้า Downlight 6" หลอด LED 14w E27 - โคมไฟส่องผนังทางเดิน LED 3W Warm White - Accessories งานเดินสายไฟฟ้า - สายไฟฟ้า NYY-G 2 x 4/4-ตร.มม. แรงดัน 750 โวลท์ - ท่อร้อยสายไฟ HDPE Ø 1"	40,000 4,000 10,000 730,000 16,000 60,000 1,000 1,000,000 900,000	ชุด ชุด ชุด ม. ชุด ชุด L.S. ม. ม.	1,520.00 55,000.00 4,000.00 142.77 300.00 398.00 3,000.00 98.00 12.93	60,800.00 220,000.00 40,000.00 31,222.10 4,800.00 23,880.00 3,000.00 98,000.00 11,637.00	150.00 1,000.00 500.00 12.00 118.00 150.00 0.00 15.00 3.80	6,000.00 4,000.00 5,000.00 8,760.00 1,888.00 9,000.00 0.00 15,000.00 3,420.00	66,800.00 224,000.00 45,000.00 39,982.10 6,688.00 32,880.00 3,000.00 113,000.00 15,057.00	

ยืนยันถูกต้อง

นภัต เจริญผล
27 เมษายน 2569 00:14:06
(นางอุษาพร กับจันทน์)
นักจัดการงานทั่วไปปฏิบัติการ

Handwritten signature and initials

แบบแสดงรายการ ปริมาณงาน และราคา

หน่วย : บาท

ลำดับที่	รายการ	จำนวน	หน่วย	ค่าวัสดุ		ค่าแรงงาน		รวมค่าวัสดุ และแรงงาน	หมายเหตุ
				ราคาต่อหน่วย	จำนวนเงิน	ราคาต่อหน่วย	จำนวนเงิน		
	- ท่อร้อยสายไฟ HDPE Ø 3"	20,000	ม.	148.00	2,960.00	30.00	600.00	3,560.00	
	- Pull Boxเหล็ก ชุป HDG (Hot-Dip Galvanizing) 8*8*6"	8,000	ชุด	615.00	4,920.00	145.00	1,160.00	6,080.00	
	- บ่อพักสายไฟ 70*70*10 ซม. (สำเร็จรูป +ฝา)	3,000	บ่อ	5,940.00	17,820.00	500.00	1,500.00	19,320.00	
	- Accessories	1,000	ลs.	1,500.00	1,500.00	0.00	0.00	1,500.00	
	งานแผงสวิทซ์และเซอร์กิตเบรกเกอร์								
	- ตู้ควบคุมไฟฟ้าอัตโนมัติ	2,000	ชุด	15,000.00	30,000.00	900.00	1,800.00	31,800.00	
	- สัญญาณไฟฉุกเฉิน	28,000	ชุด	2,800.00	78,400.00	300.00	8,400.00	86,800.00	
	- Accessories	2,000	ลs.	1,000.00	2,000.00	0.00	0.00	2,000.00	
	งานเดินท่อน้ำดี								
	- ท่อ HDPE 1 1/2" (ท่อประปา)	150,000	ม.	28.00	4,200.00	31.00	4,650.00	8,850.00	
	- Accessory	1,000	ลs.	2,000.00	2,000.00	0.00	0.00	2,000.00	
	งานระบบรื้อถอนไม่ภายนอกอาคาร								

งานนี้ต้อง

นันทน์ เจริญผล
27 เมษายน 2569 00:14:06
A
(นางยุภาพร กันจันวงศ์)
นักจัดการงานทั่วไปปฏิบัติการ

Or Mr. Saha A

แบบแสดงรายการ ปริมาณงาน และราคา

หน่วย : บาท

ลำดับที่	รายการ	จำนวน	หน่วย	ค่าวัสดุ		ค่าแรงงาน		รวมค่าวัสดุ และแรงงาน	หมายเหตุ
				ราคาต่อหน่วย	จำนวนเงิน	ราคาต่อหน่วย	จำนวนเงิน		
	- บันาน้ำ Auto พร้อมติดตั้ง 250 w	1,000	ชุด	12,800.00	12,800.00	0.00	0.00	12,800.00	
	- ท่อ HDPE 1 1/2" (ท่อประปารัดน้ำดื่ม)	150,000	ม.	28.00	4,200.00	31.00	4,650.00	8,850.00	
	- กิ่งกอบอลสนาม 1"	10,000	ชุด	320.00	3,200.00	51.00	510.00	3,710.00	
	- ถังเก็บน้ำใต้ดิน ขนาด 2,000 ลิตร พร้อมติดตั้ง	1,000	ชุด	26,000.00	26,000.00	0.00	0.00	26,000.00	
	- Accessory	1,000	Lot	3,000.00	3,000.00	0.00	0.00	3,000.00	
	งานอื่นๆ								
	- ย้ายและติดตั้งเสา High Mast	1,000	ต้น	60,000.00	60,000.00	0.00	0.00	60,000.00	
	รวมค่างานระบบไฟฟ้า และระบบสื่อสาร			195,550.70	746,339.10	3,936.80	76,338.00	822,677.10	
	รวมค่าวัสดุ และแรงงาน							822,677.10	

นางสาวณัฐพร กิ่งจันทร์

(นางสาวพร กิ่งจันทร์)
นักจัดการงานทั่วไปปฏิบัติการ

(Handwritten signature)

แบบสรุปค่าก่อสร้าง

1. **ชื่อกิจกรรม/งานก่อสร้าง** งานฝังบริเวณและงานก่อสร้างอื่นๆ
 2. **ชื่อโครงการ/งานก่อสร้าง** ประการราคาจากก่อสร้างปรับปรุงภูมิทัศน์เชิงทิวทัศน์โครงการ Mekong River Eye ตำบลในเมือง จังหวัดนครพนม ประจำปีงบประมาณ พ.ศ.๒๕๖๙
 3. **สถานที่ก่อสร้าง** วิทยาลัยประกวดราคาอิเล็กทรอนิกส์ (e-bidding)/ปรับปรุงภูมิทัศน์เชิงทิวทัศน์โครงการ Mekong River Eye ตำบลในเมือง อำเภอเมืองนครพนม จังหวัดนครพนม
 4. **แบบเลขที่** พ.ศ.๒๕๖๙ ทย.นครพนม/2568

5. **หน่วยงานเจ้าของโครงการ/งานก่อสร้าง** เทศบาลเมืองนครพนม / เทศบาลเมืองนครพนม
 6. **แบบ ปร. 4 ที่แนบ** มีจำนวน 10 หน้า
 7. **คำนวณราคากลาง** เมื่อวันที่

หน่วย : บาท

ลำดับที่	รายงาน	คำนวณต้นทุน	Factor F	ค่าก่อสร้าง	หมายเหตุ
1	งานฝังบริเวณและงานก่อสร้างอื่นๆ	622,177.43	1.3016	809,826.14	
รวมค่าก่อสร้าง				809,826.14	

ผู้แทนผู้เสนอ

(นางผูกพร กันจันทน์) ศึกษายเขต : แสดงแบบสรุปค่าก่อสร้าง รวม 809,826.14 บาท ต่อ 1 หน่วย
 นักจัดการงานทั่วไปปฏิบัติกร

หรือ



กลุ่มงาน/งาน งานผังบริเวณและงานก่อสร้างอื่นๆ
 ชื่อโครงการ/งานก่อสร้าง ประภวตราจากก่อสร้างปรับปรุงภูมิทัศน์เชิงชาสวรรค Mekong River Eye ตำบลในเมือง อำเภอเมืองนครพนม จังหวัดนครพนม ประจำปีงบประมาณ พ.ศ.๒๕๖๔
 สถานที่ก่อสร้าง ด้วยวิธีประกวดราคาอิเล็กทรอนิกส์ (e-bidding)/ปรับปรุงภูมิทัศน์เชิงชาสวรรค Mekong River Eye ตำบลในเมือง อำเภอเมืองนครพนม จังหวัดนครพนม
 หมายเลขที่ ๒๕๖๔
 พ.ศ.๒๕๖๔
 ๒๕๖๔

หน่วยงานเจ้าของโครงการ/งานก่อสร้าง เทศบาลเมืองนครพนม / เทศบาลเมืองนครพนม
 แบบ ปร. 4 ที่แนบ มีจำนวน 10 หน้า
 คำขอราคากลาง เมื่อวันที่

หน่วย : บาท

ลำดับที่	รายการ	ค่าเริ่มต้น	Factor F	ค่าก่อสร้าง	หมายเหตุ
	เงื่อนไขการใ้ตาราง Factor F				
	เงินล่วงหน้าจ่าย 0 %				
	เงินประกันผลงานหัก 0 %				
	ดอกเบี้ยเงินกู้ 7 %				
	ภาษีมูลค่าเพิ่ม 7 %				
รวมค่าก่อสร้าง				809,826.14	

ยืนยัน

(นางอภพร กิ่งม่วงค์)
 นักจัดการงานทั่วไปปฏิบัติพิเศษ

แสดงแบบสรุปค่าก่อสร้าง รวม 809,826.14 บาท ต่อ 1 หน่วย

๑ (๑) ๕๖๔ ๑๑

นันท เจริญผล

27 เมษายน 2569 00:14:16

หน้า 2 จาก 2

แบบสรุปค่าก่อสร้าง

1. วัตถุประสงค์ : งานระบบไฟฟ้าและสื่อสาร
 2. ชื่อโครงการ/งานก่อสร้าง : ประมวลราคาจ้างก่อสร้างปรับปรุงภูมิทัศน์เชิงพาณิชย์ Mekong River Eye ตำบลในเมือง อำเภอเมืองนครพนม จังหวัดนครพนม ประจำปีงบประมาณ พ.ศ.๒๕๖๙
 3. สถานที่ก่อสร้าง : ตำบลในเมือ่ง อำเภอเมืองนครพนม จังหวัดนครพนม
 4. หน่วยงานเจ้าของโครงการ/งานก่อสร้าง : เทศบาลเมืองนครพนม / เทศบาลเมืองนครพนม
 5. งบประมาณ : 4 หนา
 6. วันที่เริ่ม :
 7. วันที่สิ้นสุด :
 8. หน่วยงาน :

ลำดับที่	รายการ	ค่าจ้าง	ค่าก่อสร้าง	หน่วย
1	งานระบบไฟฟ้าและสื่อสาร	822,677.10	1,070,796.51	บาท
รวมค่าก่อสร้าง			1,070,796.51	

หน่วย : บาท

ลำดับที่	รายการ	ค่าจ้าง	ค่าก่อสร้าง	หน่วย
1	งานระบบไฟฟ้าและสื่อสาร	822,677.10	1,070,796.51	บาท
รวมค่าก่อสร้าง			1,070,796.51	

1. นายสมชาย ใจดี
 (นางสุภาพร กิ่งบัววงศ์) หมายเหตุ : แสดงแบบสรุปค่าก่อสร้าง รวม
 นักจัดการงานทั่วไปปฏิบัติการ

2. นายสมชาย ใจดี
 1

งานระบบไฟฟ้าและสื่อสาร

ประกวดราคาจ้างก่อสร้างปรับปรุงภูมิทัศน์เชิงทิวทัศน์ Mekong River Eye ตำบลในเมือง จังหวัดนครพนม ประจำปีงบประมาณ พ.ศ.๒๕๖๘
ด้วยวิธีประกวดราคาอิเล็กทรอนิกส์ (e-bidding)/ปรับปรุงภูมิทัศน์เชิงทิวทัศน์ Mekong River Eye ตำบลในเมือง อำเภอเมืองนครพนม จังหวัดนครพนม ประจำปีงบประมาณ

พ.ศ.๒๕๖๘
พ.ศ.๒๕๖๘ / 2568

หน่วยงานเจ้าของโครงการ/งานก่อสร้าง เทศบาลเมืองนครพนม / เทศบาลเมืองนครพนม

แบบ ปร. 4 ที่แนบ มีจำนวน 4 หน้า

คำนวณราคากลาง เมื่อวันที่

หน่วย : บาท

ลำดับที่	รายการ	คำนวณต้นทุน	Factor F	ค่าก่อสร้าง	หมายเหตุ
	เงื่อนไขการใ้ตาราง Factor F				
	เงินลงหน้าจ่าย 0 %				
	เงินประกันผลงานหัก 0 %				
	ดอกเบี้ยเงินกู้ 7 %				
	ภาษีมูลค่าเพิ่ม 7 %				
	รวมค่าก่อสร้าง			1,070,796.51	

คำนวณต้นทุนต้อง

2

(นางสุภาพร กันจันทวงศ์)
นักจัดการงานทั่วไปปฏิบัติพิเศษ หมายเหตุ : แสดงแบบสรุปค่าก่อสร้าง รวม

1,070,796.51 บาท ต่อ 1 หน่วย

๒ No: ๑๑-๑๗

นันทิ์ ไร่รัฐผล

27 เมษายน 2569 00:14:17

แบบสรุปค่าก่อสร้าง

ชื่อโครงการ/งานก่อสร้าง: โครงการคาน้ำจางก่อสร้างปรับปรุงภูมิทัศน์เชิงสร้างสรรค์ Mekong River Eye ตำบลในเมือง อำเภอเมืองนครพนม จังหวัดนครพนม ประจำปีงบประมาณ พ.ศ.๒๕๖๙
สถานที่ก่อสร้าง: ตำบลในอำเภอเมืองนครพนม จังหวัดนครพนม

แบบเลขที่: ทม.นครพนม / 2568

หน่วยงานเจ้าของโครงการ/งานก่อสร้าง: เทศบาลเมืองนครพนม / เทศบาลเมืองนครพนม

แบบ ปร. 4 ที่แนบ มีจำนวน 4 หน้า

คำนวณราคากลาง เมื่อวันที่

(นกัณฑ์ เจริญผล)

ประธานกรรมการกำหนดราคากลาง

(เสกสรรค์ ขวอนดีสมสุข)

กรรมการกำหนดราคากลาง

(สัจพุด ศิลปราช)

กรรมการกำหนดราคากลาง

สำนักช่าง

(นายยุทธ กัญจนวงศ์)
นักจัดการงานทั่วไปปฏิบัติการ

แบบสรุปราคากลางงานก่อสร้างอาคาร

ชื่อโครงการ/งานก่อสร้าง: ประกวดราคากลางก่อสร้างปรับปรุงภูมิทัศน์เชิงสร้างสรรค์ Mekong River Eye ตำบลในเมือง อำเภอเมืองนครพนม จังหวัดนครพนม ประจำปีงบประมาณ พ.ศ.๒๕๖๕
 สถานที่ก่อสร้าง: ตำบล อำเภอ เมืองนครพนม จังหวัด นครพนม
 หน่วยงานเจ้าของโครงการ/งานก่อสร้าง: เทศบาลเมืองนครพนม เทศบาลเมืองนครพนม
 แบบ ปร. 4 และ ปร. 5 ที่แนบ: มีจำนวน 5 ชุด
 คำนำชมราคาากลาง: เมื่อวันที่

แบบเลขที่: ทม.นครพนม /2568
 วันที่: พ.ศ.๒๕๖๕

หน่วย : บาท

ลำดับที่	รายการ	ค่าก่อสร้าง	หมายเหตุ
1	งานถนนทางเท้าและลานกิจกรรม จำนวน 1.000 หลังละ 4,337,157.41 บาท	4,337,157.41	
2	งานภูมิสถาปัตยกรรม จำนวน 1.000 หลังละ 809,826.14 บาท	809,826.14	
3	งานติดตั้งวงแสงและงานก่อสร้างอื่นๆ จำนวน 1.000 หลังละ 1,070,796.51 บาท	1,070,796.51	
4	งานระบบไฟฟ้าและสื่อสาร จำนวน 1.000 หลังละ 5,541,113.77 บาท	5,541,113.77	
5	งานอาคาร : งานครุภัณฑ์จัดซื้อ		

อำนาจของ

(นางชญาพร กันจันทวงศ์)
 รับผิดชอบงานทั่วไปปฏิบัติการ

(Signature)
 หน้า 1 จาก 2

แบบสรุปราคากลางงานก่อสร้างอาคาร

ชื่อโครงการ/งานก่อสร้าง ประมวลราคากลางก่อสร้างปรับปรุงภูมิทัศน์เชิงสร้างสรรค์ Mekong River Eye ตำบลในเมือง อำเภอเมืองนครพนม จังหวัดนครพนม ประจำปีงบประมาณ พ.ศ.๒๕๖๙
 ด้วยวิธีประกวดราคาอิเล็กทรอนิกส์ (e-bidding)/ปรับปรุงภูมิทัศน์เชิงสร้างสรรค์ Mekong River Eye ตำบลในเมือง อำเภอเมืองนครพนม จังหวัดนครพนม ประจำปีงบประมาณ
 สถานที่ก่อสร้าง ตำบล ในเมือง อำเภอเมืองนครพนม
 พ.ศ.๒๕๖๙
 หมายเลขที่ ท.น.นครพนม / 2568

หน่วยงานเจ้าของโครงการ/งานก่อสร้าง เทศบาลเมืองนครพนม เทศบาลเมืองนครพนม
 แบบ ป.ร. 4 และ ป.ร. 5 ที่แนบ มีจำนวน 5 ชุด
 5
 จำนวนที่

จำนวนราคากลาง	
สรุปร	ราคากลาง
ราคากลาง (..... สิบลองล้านสี่แสนห้าหมื่นสามพันหนึ่งร้อยเจ็ดสิบเจ็ดบาทเก้าสตางค์.....)	12,453,177.09

อำนาจ
 (นางยุภาพร กิ่งจันทร์)
 นักจัดการงานทั่วไปปฏิบัติการ

แบบสรุปราคากลางงานก่อสร้างอาคาร

ชื่อโครงการ/งานก่อสร้าง ประทศราคากลางก่อสร้างปรับปรุงภูมิทัศน์เชิงสร้างสรรค์ Mekong River Eye ตำบลในเมือง อำเภอเมืองนครพนม จังหวัดนครพนม ประจำปีงบประมาณ พ.ศ.๒๕๖๙
ด้วยวิธีประกวดราคาอิเล็กทรอนิกส์ (e-bidding)/ปรับปรุงภูมิทัศน์เชิงสร้างสรรค์ Mekong River Eye ตำบลในเมือง อำเภอเมืองนครพนม จังหวัดนครพนม ประจำปีงบประมาณ

สถานที่ก่อสร้าง พ.ศ.๒๕๖๙ ตำบล ในเมือง อำเภอ เมืองนครพนม จังหวัด นครพนม

แบบเลขที่ ท.ม.นครพนม /2568

หน่วยงานเจ้าของโครงการ/งานก่อสร้าง เทศบาลเมืองนครพนม เทศบาลเมืองนครพนม

แบบ ปร. 4 และ ปร. 5 ที่แนบ มีจำนวน ๑ ชุด

คำนวณราคากลาง เมื่อวันที่

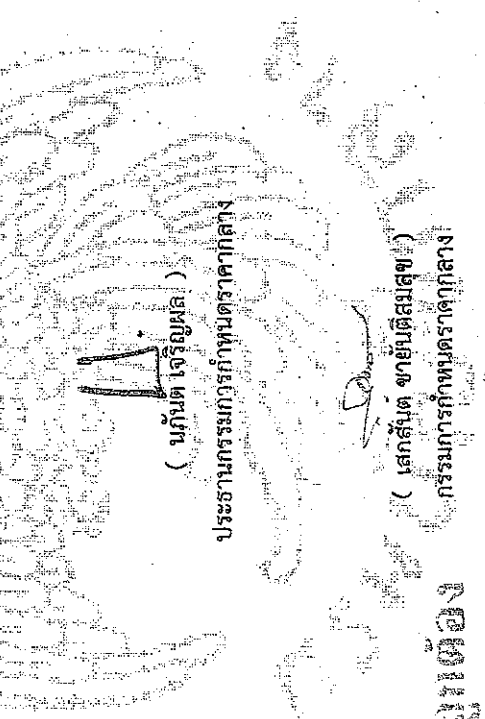

(นภันต์ เจริญผล)

ประธานกรรมการกำหนดราคากลาง

(สัจพล ศิลปราชะ)

กรรมการกำหนดราคากลาง

สำนักงานเมือง

(นางยุพพร กิ่งจันท์)
ปลัดการงานทั่วไปปฏิบัติการ

Handwritten signature and initials.

โครงการ : ประมวลราคาจากก่อสร้างปรับปรุงภูมิทัศน์เชิงวิศวกรรม Mekong River Eye ตำบลในเมือง อำเภอเมืองนครพนม จังหวัดนครพนม ประจำปีงบประมาณ พ.ศ.๒๕๖๙ ด้วยวิธีประกวดราคาอิเล็กทรอนิกส์ (e-bidding) / ปรับปรุงภูมิทัศน์เชิงวิศวกรรม Mekong River Eye ตำบลในเมือง อำเภอเมืองนครพนม จังหวัดนครพนม จังหวัดนครพนม ประจำปีงบประมาณ พ.ศ.๒๕๖๙

เลขที่หนังสือ : อัตรากอปปี้เงินกู้สำหรับใช้เป็นเกณฑ์ในการคำนวณราคากลางงานก่อสร้าง (รายละเอียด 7)

Factor F อาัตร

เงินล่วงหน้าจ่าย 0.00 % ดอกเบี้ยเงินกู้ 7.00 % ต่อปี
 เงินประกันผลงานหัก 0.00 % ค่าภาษีมูลค่าเพิ่ม (VAT) 7.00 %

ค่างาน (ทนม) สถานะ	ค่าใช้จ่ายในการดำเนินงานก่อสร้าง (%)		รวมในรูปแบบ Factor F	ภาษีมูลค่าเพิ่ม (VAT)	Factor F	
	ค่าอำนวยการ	ค่าดอกเบี้ย				
≤0.50	15.6856	1.1666	22.3522	1.2225	1.0700	1.3091
1.00	15.4654	1.1666	22.1320	1.2213	1.0700	1.3067
2.00	15.3220	1.1666	21.9886	1.2198	1.0700	1.3051
5.00	15.0245	1.1666	21.6911	1.2169	1.0700	1.3020
10.00	14.9659	1.1666	21.1325	1.2113	1.0700	1.2980
15.00	11.7000	1.1666	17.8666	1.1786	1.0700	1.2611
20.00	10.9884	1.1666	17.1550	1.1715	1.0700	1.2535
25.00	8.9675	1.1666	14.6341	1.1463	1.0700	1.2265
30.00	8.1852	1.1666	13.8518	1.1385	1.0700	1.2181

สถานะถูกต้อง

นภัต เจริญผล

27 เมษายน 2569.00:14:37

(Signature)

(นางนภาพร กันจันทร์)
 นักจัดการงานทั่วไปปฏิบัติการ

(Signature)

โครงการ : ประมวลราคาจ้างก่อสร้างปรับปรุงภูมิทัศน์เชิงสร้างสรรค์ Mekong River Eye ตำบลในเมือง อำเภอเมืองนครพนม จังหวัดนครพนม ประจำปีงบประมาณ พ.ศ.๒๕๖๙ ด้วยวิธีประกวดราคาอิเล็กทรอนิกส์ (e-bidding) / ปรับปรุงภูมิทัศน์เชิงสร้างสรรค์ Mekong River Eye ตำบลในเมือง อำเภอเมืองนครพนม จังหวัดนครพนม ประจำปีงบประมาณ พ.ศ.๒๕๖๙

เลขที่หนังสือ : อัตราดอกเบี้ยเงินกู้สำหรับใช้เป็นเกณฑ์ในการคำนวณราคากลางงานก่อสร้าง (ร้อยละ 7)

Factor F อาคาร

เงินล่วงหน้าจ่าย 0.00 % ดอกเบี้ยเงินกู้ 7.00 % ต่อปี

เงินประกันผลงานหัก 0.00 % ค่าภาษีมูลค่าเพิ่ม (VAT) 7.00 %

ค่าจ้าง (ทุน) ลักษณะ	ค่าใช้จ่ายในการดำเนินงานก่อสร้าง (%)			รวมในรูป Factor F	ภาษีมูลค่าเพิ่ม (VAT)	Factor F
	ค่าอำนวยการ	ค่าดอกเบี้ย	รวมค่าใช้จ่าย			
40.00	8.1487	1.1666	13.8153	1.1381	1.0700	1.2177
50.00	8.1374	1.1666	13.8040	1.1380	1.0700	1.2176
60.00	7.7209	1.1666	12.8875	1.1288	1.0700	1.2078
70.00	7.6178	1.1666	12.7844	1.1278	1.0700	1.2067
80.00	7.6178	1.1666	12.7844	1.1278	1.0700	1.2067
90.00	7.6095	1.1666	12.7761	1.1277	1.0700	1.2066
100.00	7.6095	1.1666	12.7761	1.1277	1.0700	1.2066
150.00	7.3600	1.1666	12.5266	1.1252	1.0700	1.2039
200.00	7.3617	1.1666	12.5283	1.1252	1.0700	1.2039

ชำนาญทอง

(นางสุขภาพร กันจันทวงศ์)
นักจัดการงานทั่วไปปฏิบัติการ

นันท เจริญผล

27 เมษายน 2569 00:14:37

โครงการ : ประกวดราคาจ้างก่อสร้างปรับปรุงภูมิทัศน์เชิงศาสนา วัด Mekong River Eye ตำบลในเมือง อำเภอเมืองนครพนม จังหวัดนครพนม ประจำปีงบประมาณ พ.ศ.๒๕๖๙ ด้วยวิธีประกวดราคาอิเล็กทรอนิกส์ (e-bidding) / ปรับปรุงภูมิทัศน์เชิงศาสนา วัด Mekong River Eye ตำบลในเมือง อำเภอเมืองนครพนม จังหวัดนครพนม ประจำปีงบประมาณ พ.ศ.๒๕๖๙

เลขที่หนังสือ : อัตราดอกเบี้ยเงินกู้สำหรับใช้เป็นเกณฑ์ในการคำนวณราคากลางงานก่อสร้าง (ร้อยละ 7) Factor F อาคาร

เงินล่วงหน้าจ่าย 0.00 % ดอกเบี้ยเงินกู้ 7.00 % ต่อปี

เงินประกันผลงานหัก 0.00 % ค่าภาษีมูลค่าเพิ่ม (VAT) 7.00 %

ค่าจ้าง (ทุน) ลานบาท	ค่าใช้จ่ายในการดำเนินงานก่อสร้าง (%)		รวมในรูป Factor F	ภาษีมูลค่าเพิ่ม (VAT)	Factor F
	ค่าอำนวยการ	ค่าดอกเบี้ย			
250.00	7.2736	1.1666	1.1244	1.0700	1.2031
300.00	7.1950	1.1666	1.1186	1.0700	1.1969
350.00	6.4098	1.1666	1.1107	1.0700	1.1884
400.00	6.3344	1.1666	1.1100	1.0700	1.1877
500.00	6.2868	1.1666	1.1095	1.0700	1.1871
>500.00	5.6676	1.1666	1.1033	1.0700	1.1805

นาย ก. ก. ก.

๗

(นางยุภาพร กันจันท) นักจัดการงานทั่วไปปฏิบัติการ

นันท เจริญผล

27 เมษายน 2569 00:14:37

หน้า 3 จาก 4

๗ (๗): ๗

โครงการ : ประกวดราคาจากก่อสร้างปรับปรุงภูมิทัศน์เชิงสร้างสรรค์ Mekong River Eye ตำบลในเมือง อำเภอเมืองนครพนม จังหวัดนครพนม ประจำปีงบประมาณ พ.ศ.๒๕๖๙ ด้วยวิธีประกวดราคาอิเล็กทรอนิกส์ (e-bidding)
 เลขที่หนังสือ : อัตราดอกเบี้ยเงินกู้สำหรับใช้เป็นเกณฑ์ในการคำนวณราคากลางงานก่อสร้าง (ร้อยละ 7)

ค่างานต้นทุนรวมทั้งโครงการ 5,310,435.88 บาท
 แทลงของเงินงบประมาณ 12,051,900.00 บาท
 แทลงของเงินนอกงบประมาณ 0.00 บาท

จากตาราง Factor F อาคาร
 เงินล่วงหน้าจ่าย 0.00 % ดอกเบี้ยเงินกู้ 7.00 % ต่อปี
 เงินประกันผลงานหัก 0.00 % ค่าภาษีมูลค่าเพิ่ม (VAT) 7.00 %

Factor F อาคาร

ค่างานต้นทุน	Factor F
10,000,000.00	1.2960
5,310,435.88	1.3016
5,000,000.00	1.3020

สำเนาถูกต้อง

๗

(นางยุภาพร กันจันทวงศ์)
 นักจัดการงานทั่วไปปฏิบัติการ

นันทน์ เจริญผล
 27 เมษายน 2569 00:14:37

๒๗ (๒) :  ๗.

แบบสรุปค่าครุภัณฑ์จัดซื้อ

1. กลุ่มงาน/งาน : งานครุภัณฑ์จัดซื้อ
 2. ชื่อโครงการ/งานก่อสร้าง : งบประมาณค่าจ้างก่อสร้างปรับปรุงภูมิทัศน์เชิงวิศวกรรม Mekong River Eye ตำบลในเมือง อำเภอเมืองนครพนม ประจำปีงบประมาณ พ.ศ.๒๕๖๙
 3. วัตถุประสงค์โครงการ/งานก่อสร้าง : วัตถุประสงค์เชิงวิศวกรรม / ปรับปรุงภูมิทัศน์เชิงวิศวกรรม Mekong River Eye ตำบลในเมือง อำเภอเมืองนครพนม จังหวัดนครพนม ประจำปีงบประมาณ พ.ศ.๒๕๖๙
 4. สถานที่ก่อสร้าง : ตำบล ในเมือง อำเภอ เมืองนครพนม จังหวัด นครพนม
 5. งบประมาณ : 7,256,000 บาท
 6. หน่วยงานเจ้าของโครงการ/งานก่อสร้าง : เทศบาลเมืองนครพนม / เทศบาลเมืองนครพนม
 7. คำขอเสนอราคา : เมื่อวันที่

หน่วย : บาท

ลำดับที่	รายการงาน	ค่าจ้าง	ภาษีมูลค่าเพิ่ม	ค่าก่อสร้าง	หมายเหตุ
1	งานจัดซื้อครุภัณฑ์ลอยตัว (เก้าอี้สนาม)	1,008,800.00	70,๘1๘.๐๐	1,079,416.00	
2	งานจัดซื้อครุภัณฑ์ลอยตัว (ทุนจำลอง)	1,095,000.00	76,650.00	1,171,650.00	
3	งานจัดซื้อครุภัณฑ์ลอยตัว (เครื่องเล่นสนามกลางแจ้ง)	1,865,500.00	130,585.00	1,996,085.00	
4	งานจัดซื้ออุปกรณ์ระบบโสตทัศน	1,209,311.00	84,651.77	1,293,962.77	
รวมค่าก่อสร้าง				5,541,113.77	

สำเนาบัญชี

๒

นรินทร์ เจริญผล

27 เมษายน 2569 00:14:19

(นางยุภาพร กันขันธ์วงศ์)
 นักจัดการงานทั่วไปปฏิบัติการ

[Signature]

แบบสรุปคำครุภัณฑ์จัดซื้อ

ชื่อโครงการ/งานก่อสร้าง ประภาคารจากก่อสร้างปรับปรุงภูมิทัศน์เชิงสร้างสรรค์ Mekong River Eye ตำบลในเมือง อำเภอเมืองนครพนม ประจำปีงบประมาณ พ.ศ.๒๕๖๙
ด้วยวิธีประกวดราคาอิเล็กทรอนิกส์ (e-bidding) / ปรับปรุงภูมิทัศน์เชิงสร้างสรรค์ Mekong River Eye ตำบลในเมือง อำเภอเมืองนครพนม ประจำปีงบประมาณ

สถานที่ก่อสร้าง	พ.ศ.๒๕๖๙ ตำบล	ในเมือง	อำเภอ	เมืองนครพนม	จังหวัด	นครพนม
แบบเลขที่	พณ.นครพนม /2568					
หน่วยงานเจ้าของโครงการ/งานก่อสร้าง	เทศบาลเมืองนครพนม / เทศบาลเมืองนครพนม					
แบบ ปร. 4 ที่แนบ	มีจำนวน	หน้า				
คำนวณราคากลาง	เมื่อวันที่					

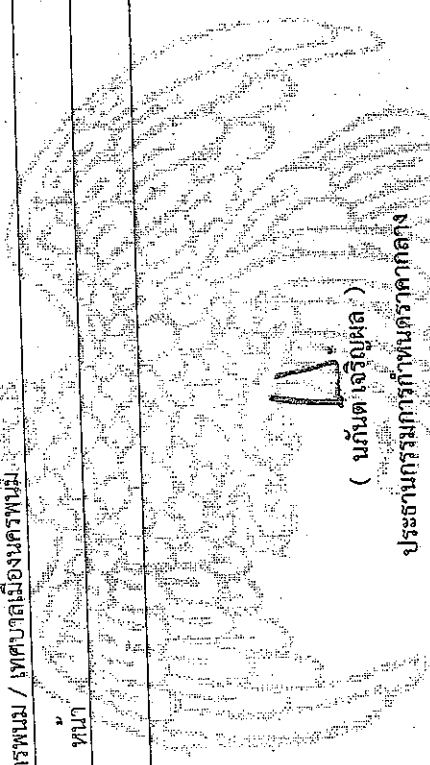

(นภัตน เจริญผล)

ประธานกรรมการกำหนดราคากลาง

(นภัตน เจริญผล)
(สัจพต ศิลปายะ)

กรรมการกำหนดราคากลาง

(เสกสันต์ ชวายนดิสมสุข)
กรรมการกำหนดราคากลาง

สำนักช่าง

(นางยุภาพร กันชนวงค์)
นักจัดการงานทั่วไปปฏิบัติการ

แบบฟอร์มบันทึกแสดงเหตุผลความจำเป็นรายการค่าสัมภาระและค่าเช่ารถบรรทุกและหรือแหล่งวัสดุก่อสร้าง

รายงานจากแหล่งของข้อมูลวัสดุ

ชื่อโครงการ: ประกวดราคาจ้างก่อสร้างปรับปรุงภูมิทัศน์เชิงสร้างสรรค์ Mekong River Eye ตำบลในเมือง อำเภอเมืองนครพนม จังหวัดนครพนม ประจำปีงบประมาณ พ.ศ.๒๕๖๙ ด้วยวิธีประกวดราคาอิเล็กทรอนิกส์ (e-bidding) / รั้วไฟฟ้าภูมิทัศน์เชิงสร้างสรรค์ Mekong River Eye ตำบลในเมือง อำเภอเมืองนครพนม จังหวัดนครพนม ประจำปีงบประมาณ พ.ศ.๒๕๖๙
หน่วยงาน: เทศบาลเมืองนครพนม / เทศบาลเมืองนครพนม

ลำดับที่	รายการ	หน่วย	ของของ	ของของ	ของของ	ของของ	ของของ	ของของ	ของของ	ของของ	วันที่สืบราคา	เหตุผลสืบราคา
1	TR-01 ต้นคริสต์มาสสูงไม่น้อยกว่า 1.00 ม.	ต้น	X								26 เมษายน 2569	ไม่มีข้อมูลราคาของกระทรวงพาณิชย์
2	ต้นลิ้นจี่ขนาดสูงไม่น้อยกว่า 1.00 ม. จากโคนถึงคอกวี	ต้น	X								26 เมษายน 2569	ไม่มีข้อมูลราคาของกระทรวงพาณิชย์
3	บ๊วยกาน้ำร้อน 25*40*8 cm.	ตร.ม.	X								26 เมษายน 2569	ไม่มีข้อมูลราคาของกระทรวงพาณิชย์
4	ต้นพืชริมชาพวงหลังลายใบยาวไม่น้อยกว่า 0.80 ม.	ต้น	X								26 เมษายน 2569	ไม่มีข้อมูลราคาของกระทรวงพาณิชย์
5	ต้นหนวดปลาหมึกกึ่งขนาดสูง 1.0 นิ้ว	ต้น	X								26 เมษายน 2569	ไม่มีข้อมูลราคาของกระทรวงพาณิชย์
6	ต้นเตยทองขนาดสูง 10 นิ้ว	ต้น	X								26 เมษายน 2569	ไม่มีข้อมูลราคาของกระทรวงพาณิชย์
7	งานปลูกหญ้ามาเลย์	ตร.ม.	X								26 เมษายน 2569	ไม่มีข้อมูลราคาของกระทรวงพาณิชย์

นันทน์ เจริญผล
27 เมษายน 2569 00:14:40
(นางยุภาพร กัมจันทร์)
นักจัดการงานทั่วไปปฏิบัติการ

Handwritten signature and stamp

แบบฟอร์มบันทึกแสดงเหตุผลความจำเป็นรายละเอียดของการสืบและการกำหนดราคาและหรือแหล่งวัสดุก่อสร้าง

รายงานจากแหล่งของวัสดุ

ชื่อโครงการ: ประกวดราคาจ้างก่อสร้างปรับปรุงภูมิทัศน์ซึ่งชาวสวรรค์ Mekong River Eye ตำบลในเมือง อำเภอเมืองนครพนม จังหวัดนครพนม ประจำปีงบประมาณ พ.ศ.๒๕๖๙ วัตถุประสงค์: วัตถุประสงค์ (objective) / ปรับปรุงภูมิทัศน์ซึ่งชาวสวรรค์ Mekong River Eye ตำบลในเมือง อำเภอเมืองนครพนม ประจำปีงบประมาณ พ.ศ.๒๕๖๙

หน่วยงาน: เทศบาลเมืองนครพนม / เทศบาลเมืองนครพนม

ลำดับที่	รายการ	หน่วย	ขอ	ขอ	ขอ	ขอ	ขอ	ขอ	ชื่อ	สถานที่	วันที่สืบราคา	เหตุผลการสืบราคา
16	JBolt15mm.	ชุด	X						และ	สถานที่	26 เมษายน 2569	ไม่มีข้อมูลราคาของกระทรวงพาณิชย์
17	แผ่นหลังคาShingleRoof	ตร.ม.	X							ร้านอิงกิมเซ็ง	26 เมษายน 2569	ไม่มีข้อมูลราคาของกระทรวงพาณิชย์
18	ครอบหลังคาShingleRoof	ม.	X							ร้านอิงกิมเซ็ง	26 เมษายน 2569	ไม่มีข้อมูลราคาของกระทรวงพาณิชย์
19	เชิงชายไม้สำเร็จรูปชนิดซ้อนกัน2ชั้น	ม.	X							ร้านอิงกิมเซ็ง	26 เมษายน 2569	ไม่มีข้อมูลราคาของกระทรวงพาณิชย์
20	เหล็กแบน1"หนา12mm.	ตัน	X							ร้านอิงกิมเซ็ง	26 เมษายน 2569	ไม่มีข้อมูลราคาของกระทรวงพาณิชย์
21	ลูกกลิ้งเหล็ก3"	ชุด	X							ไม่มีข้อมูลราคาของกระทรวงพาณิชย์	26 เมษายน 2569	ไม่มีข้อมูลราคาของกระทรวงพาณิชย์
22	เหล็กกล่อง2"x6"x3.2mm.	ทอน	X							ร้านอิงกิมเซ็ง	26 เมษายน 2569	ไม่มีข้อมูลราคาของกระทรวงพาณิชย์

นันทน์ เจริญผล

(นางพยาบาล กันจันทน์)
นักจัดการงานทั่วไปปฏิบัติการ

Handwritten signature and initials.

27 เมษายน 2569 00:14:40

แบบฟอร์มบันทึกแสดงเหตุผลความจำเป็นรายละเอียดของการสืบและการกำหนดราคาและหรือแหล่งวัสดุก่อสร้าง

รายงานจากแหล่งของวัสดุ

ชื่อโครงการ ประกวดราคาจากก่อสร้างปรับปรุงภูมิทัศน์เชิงสร้างสรรค์ Mekong River Eye ตำบลในเมือง อำเภอเมืองนครพนม จังหวัดนครพนม ประจำปีงบประมาณ พ.ศ.๒๕๖๙ ด้วยวิธีประกวดราคาอิเล็กทรอนิกส์ (e-bidding) / 1 ไร่ ๑ แปลง ภูมิทัศน์เชิงสร้างสรรค์ Mekong River Eye ตำบลในเมือง อำเภอเมืองนครพนม จังหวัดนครพนม ประจำปีงบประมาณ พ.ศ.๒๕๖๙
 หน่วยงาน เทศบาลเมืองนครพนม / เทศบาลเมืองนครพนม

ลำดับที่	รายการ	หน่วย	ของทุกตาราง	งบบุคลากร	วัสดุ/ของครุภัณฑ์	ค่าเช่า	ค่าขนส่ง	ค่าติดตั้ง	ค่าอื่น ๆ	ราคา	วันที่สืบราคา	เหตุผลการสืบราคา
23	เหล็กกล่อง 2"x3"x2.3mm.	ทอน	X							ไม่มีข้อมูลราคาของกระทรวงพาณิชย์	26 เมษายน 2569	ไม่มีข้อมูลราคาของกระทรวงพาณิชย์
24	เหล็กกล่อง 1 1/2"x3"x1.2mm.	ทอน	X							ไม่มีข้อมูลราคาของกระทรวงพาณิชย์	26 เมษายน 2569	ไม่มีข้อมูลราคาของกระทรวงพาณิชย์
25	เหล็กกล่อง 1"x2"x2.3mm.	ทอน	X							ไม่มีข้อมูลราคาของกระทรวงพาณิชย์	26 เมษายน 2569	ไม่มีข้อมูลราคาของกระทรวงพาณิชย์
26	แผ่นเหล็กตีขึ้นโกทหนา 2mm.	แผ่น	X							ไม่มีข้อมูลราคาของกระทรวงพาณิชย์	26 เมษายน 2569	ไม่มีข้อมูลราคาของกระทรวงพาณิชย์
27	ตะแกรงเหล็กฉีก	แผ่น	X							ไม่มีข้อมูลราคาของกระทรวงพาณิชย์	26 เมษายน 2569	ไม่มีข้อมูลราคาของกระทรวงพาณิชย์
28.	โถส้วมแบบนั่งราบชนิดมีท่อน้ำพร้อมอุปกรณ์	ชุด	X							ไม่มีข้อมูลราคาของกระทรวงพาณิชย์	26 เมษายน 2569	ไม่มีข้อมูลราคาของกระทรวงพาณิชย์
29	โถบัสสาวะชายพร้อมอุปกรณ์	ชุด	X							ไม่มีข้อมูลราคาของกระทรวงพาณิชย์	26 เมษายน 2569	ไม่มีข้อมูลราคาของกระทรวงพาณิชย์

(นางยุภาพร กันจันทวงศ์)
 นักจัดการงานทั่วไปปฏิบัติการ

(Handwritten signature)

แบบฟอร์มบันทึกแสดงผลความจำเป็นรายละเอียดของกราสีบและการกำหนดราคาและหรือแหล่งวัสดุก่อสร้าง

รายงานจากแหล่งของวัสดุ

ชื่อโครงการ: ประกวดราคาจ้างก่อสร้างปรับปรุงภูมิทัศน์เชิงสร้างสรรค์ Mekong River Eye ตำบลในเมือง อำเภอเมืองนครพนม จังหวัดนครพนม ประจำปีงบประมาณ พ.ศ.๒๕๖๙ ด่วนวิธีประกวดราคาอิเล็กทรอนิกส์ (e-bidding) / งบประมาณปรับปรุงภูมิทัศน์เชิงสร้างสรรค์ Mekong River Eye ตำบลในเมือง อำเภอเมืองนครพนม จังหวัดนครพนม ประจำปีงบประมาณ พ.ศ.๒๕๖๙
 หน่วยงาน: เทศบาลเมืองนครพนม / เทศบาลเมืองนครพนม

ลำดับที่	รายการ	หน่วย	ท้องที่ก่อสร้าง	ท้องที่ก่อสร้างของหน่วยก่อสร้าง	แหล่งวัสดุ	หน่วยขนส่ง	ระยะ ๒๐๐	สถานที่สืบ	วันที่สืบราคา	เหตุผลการสืบราคา
37	กรงฉากเงาเสีกรเบสีขนาด 0.95x1.85ม.ท ขนาด 5 มม.	ชุด	X					ร้านอิงกิมเซ่ง	26 เมษายน 2569	ไม่มีข้อมูลราคาของกระทรวงพาณิชย์

นกันต์ เจริญผล
 27 เมษายน 2569 00:14:40

(นางยุภาพร กัมจันวงศ์)
 นักจัดการงานทั่วไปปฏิบัติการ

[Signature]

แบบฟอร์มบันทึกแสดงเหตุผลความจำเป็นรายละเอียดของการสืบและการกำหนดราคาและหรือแหล่งวัสดุก่อสร้าง

รายงานจากแหล่งของข้อมูลวัสดุ

ชื่อโครงการ: ประกวดราคาจ้างก่อสร้างปรับปรุงภูมิทัศน์เชิงสร้างสรรค์ Mekong River Eye ตำบลในเมือง อำเภอเมืองนครพนม จังหวัดนครพนม ประจำปีงบประมาณ พ.ศ.๒๕๖๙ ด้วยวิธีประกวดราคาอิเล็กทรอนิกส์ (e-bidding) / ปรับปรุงภูมิทัศน์เชิงสร้างสรรค์ Mekong River Eye ตำบลในเมือง อำเภอเมืองนครพนม จังหวัดนครพนม ประจำปีงบประมาณ พ.ศ.๒๕๖๙

หน่วยงาน: เทศบาลเมืองนครพนม / เทศบาลเมืองนครพนม

ลำดับที่	รายการ	หน่วย	ราคาต่อหน่วย	รวม	ชนิดของวัสดุ	ยี่ห้อ/ยี่ห้อ	ชื่อ/ชื่อ	สถานที่	วันที่สืบราคา	เหตุผลการสืบราคา
38	กระจากเงาเรียบสีขนาด 0.95x2.50ม.ท ขนาด 5 มม.	ชุด		X				ร้านอิงกิมเซ็ง	26 เมษายน 2569	ไม่มีข้อมูลราคาของกระทรวงพาณิชย์
39	งานติดตั้งสวิตช์ปลั๊กไฟและสายไฟฟ้า รวมอุปกรณ์	เมตรรวม		X				ร้านอิงกิมเซ็ง	26 เมษายน 2569	ไม่มีข้อมูลราคาของกระทรวงพาณิชย์
40	โคมไฟฟ้าINGROUNDLED RGB 24"15 W.	ชุด		X				ร้านอิงกิมเซ็ง	26 เมษายน 2569	ไม่มีข้อมูลราคาของกระทรวงพาณิชย์
41	โคมไฟฟ้า Moving Head 3in1300w.	ชุด		X				ร้านอิงกิมเซ็ง	26 เมษายน 2569	ไม่มีข้อมูลราคาของกระทรวงพาณิชย์
42	โคมไฟฟ้าไฟพาร์กันัน LED RGB 200w	ชุด		X				ร้านอิงกิมเซ็ง	26 เมษายน 2569	ไม่มีข้อมูลราคาของกระทรวงพาณิชย์
43	ไฟเส้น Led Neon flex 220V	ม.		X				ร้านอิงกิมเซ็ง	26 เมษายน 2569	ไม่มีข้อมูลราคาของกระทรวงพาณิชย์

๗

(นางผูกพร กันจันวงศ์)
เกิดจากการงานทั่วไปปฏิบัติ

๗

แบบฟอร์มบันทึกแสดงเหตุผลความจำเป็นรายละเอียดของการสืบและการกำหนดราคาและหรือแหล่งวัสดุก่อสร้าง

รายงานจากแหล่งของข้อมูลวัสดุ

ชื่อโครงการ: ประกวดราคาจ้างก่อสร้างปรับปรุงภูมิทัศน์เชิงสร้างสรรค์ Mekong River Eye ตำบลในเมือง อำเภอเมืองนครพนม จังหวัดนครพนม ประจำปีงบประมาณ พ.ศ.๒๕๖๙
 (e-bidding) / ปรับปรุงภูมิทัศน์เชิงสร้างสรรค์ Mekong River Eye ตำบลในเมือง อำเภอเมืองนครพนม จังหวัดนครพนม ประจำปีงบประมาณ พ.ศ.๒๕๖๙
 หน่วยงาน: เทศบาลเมืองนครพนม / เทศบาลเมืองนครพนม

ลำดับที่	รายการ	หน่วย	ท้องที่ก่อสร้าง	ท้องที่ก่อสร้าง	ชื่อผู้ขาย	ชื่อผู้ประกอบการ	ที่ตั้งร้านค้า	วันที่สืบราคา	เหตุผลการสืบราคา
44	โคมไฟฟ้า Downlight 6" หลอด LED14w E27	ชุด	X				ร้าน อิงกิมเซ่ง	26 เมษายน 2569	ไม่มีข้อมูลราคาของกระทรวงพาณิชย์
45	โคมไฟฝังผนังทางเดิน LED3W Warm White	ชุด	X				ร้าน อิงกิมเซ่ง	26 เมษายน 2569	ไม่มีข้อมูลราคาของกระทรวงพาณิชย์
46	สายไฟ NY-G2x4/4 ตร.มม. แรงดัน 750 โวลท์	ม.	X				ร้าน อิงกิมเซ่ง	26 เมษายน 2569	ไม่มีข้อมูลราคาของกระทรวงพาณิชย์
47	ท่อร้อยสายไฟ HDPE Ø1"	ม.	X				ร้าน อิงกิมเซ่ง	26 เมษายน 2569	ไม่มีข้อมูลราคาของกระทรวงพาณิชย์
48	ท่อร้อยสายไฟ HDPE Ø3"	ม.	X				ร้าน อิงกิมเซ่ง	26 เมษายน 2569	ไม่มีข้อมูลราคาของกระทรวงพาณิชย์
49	Pull Box เหล็กชุบ HDG (Hot-Dip Galvanizing) 8" x 8"	ชุด	X				ร้าน อิงกิมเซ่ง	26 เมษายน 2569	ไม่มีข้อมูลราคาของกระทรวงพาณิชย์

๒

(นางยุภาพร กั้นจันทวงศ์)
 นักจัดการงานทั่วไปปฏิบัติการ

(Handwritten signature)

แบบฟอร์มบันทึกแสดงผลความจำเป็นรายละเอียดของการสืบและกำหนดราคาและหรือแหล่งวัสดุก่อสร้าง

รายงานจากแหล่งของข้อมูลวัสดุ

ชื่อโครงการ: ประกวดราคาจากก่อสร้างปรับปรุงภูมิทัศน์เชิงนิเวศน์โครงการ Mekong River Eye ตำบลในเมือง อำเภอเมืองนครพนม จังหวัดนครพนม ประจำปีงบประมาณ พ.ศ.๒๕๖๙
 (e-bidding) / 1 รับปรับปรุงภูมิทัศน์เชิงนิเวศน์โครงการ Mekong River Eye ตำบลในเมือง อำเภอเมืองนครพนม จังหวัดนครพนม ประจำปีงบประมาณ พ.ศ.๒๕๖๙

หน่วยงาน: เทศบาลเมืองนครพนม / เทศบาลเมืองนครพนม

ลำดับที่	รายการ	หน่วย	ชื่อผู้ประกอบการ	ชื่อสถานที่	ที่อยู่	โทรศัพท์	ชื่อผู้ขาย	ชื่อผู้ซื้อ	สาระสำคัญของ	สาระสำคัญของ	สาระสำคัญของ	สาระสำคัญของ	สาระสำคัญของ	สาระสำคัญของ	วันที่สืบราคา	เหตุผลการสืบราคา
50	บ่อพักสายไฟ 70*70*10 ซม. (สำเร็จรูป+ฝา)	บ่อ	X											26 เมษายน 2569	ไม่มีข้อมูลราคาของกระทรวงพาณิชย์	
51	ตู้ควบคุมไฟฟ้าอัตโนมัติ	ชุด	X											26 เมษายน 2569	ไม่มีข้อมูลราคาของกระทรวงพาณิชย์	
52	สัญญาณไฟฉุกเฉิน	ชุด	X											26 เมษายน 2569	ไม่มีข้อมูลราคาของกระทรวงพาณิชย์	
53	ท่อ HDPE 11/2" (ท่อประปา)	ม.	X											26 เมษายน 2569	ไม่มีข้อมูลราคาของกระทรวงพาณิชย์	
54	ปั๊มน้ำ Auto พร้อมติดตั้ง 250w	ชุด	X											26 เมษายน 2569	ไม่มีข้อมูลราคาของกระทรวงพาณิชย์	
55	ก๊อบบอลสนาม 1"	ชุด	X											26 เมษายน 2569	ไม่มีข้อมูลราคาของกระทรวงพาณิชย์	
56	ถังเก็บน้ำได้น้ำขนาด 2,000 ลิตร พร้อมติดตั้ง	ชุด	X											26 เมษายน 2569	ไม่มีข้อมูลราคาของกระทรวงพาณิชย์	

(นางนภาพร กิ่งวงค์)
 นักจัดการงานทั่วไปปฏิบัติการ

นภัตน เจริญผล
 27 เมษายน 2569 00:14:40

หน้า 9 จาก 10



บันทึกข้อความ

ส่วนราชการ สำนักคลัง ส่วนบริหารงานคลัง ฝ่ายพัสดุและทรัพย์สิน งานพัสดุและทรัพย์สิน

ที่ นพ ๕๒๐๐๔/ว ๑๙๙ วันที่ ๙ มีนาคม ๒๕๖๙

เรื่อง ส่งสำเนาคำสั่ง

เรียน นายณกันต์ เจริญผล ผู้อำนวยการกองช่างสุขาภิบาล ประชานุกรมการ
สำนักคลัง ส่วนบริหารงานคลัง ฝ่ายพัสดุและทรัพย์สิน งานพัสดุและทรัพย์สิน ขอส่ง

(✓) สำเนาคำสั่งเทศบาลเมืองนครพนม ที่ ๕๐๒/๒๕๖๙ ลงวันที่ ๙ มีนาคม ๒๕๖๙

เรื่อง แต่งตั้งคณะกรรมการจัดทำแบบรูปารายการก่อสร้างและกำหนดราคากลาง สำหรับการจ้างก่อสร้าง
ปรับปรุงภูมิทัศน์เชิงสร้างสรรค์ Mekong River Eye ตำบลในเมือง อำเภอเมืองนครพนม จังหวัดนครพนม
ด้วยวิธีประกวดราคาอิเล็กทรอนิกส์ (e-bidding) จำนวน ๑ ฉบับ

จึงเรียนมาเพื่อ

(✓) ทราบ

() โปรดทราบ

(✓) ดำเนินการในส่วนที่เกี่ยวข้องต่อไป

() อื่น ๆ

(นางนันทรี ทิพย์โฆษิตคุณ)

ผู้อำนวยการส่วนบริหารการคลัง รักษาการแทน

ผู้อำนวยการสำนักคลัง

นางยุภาพร กั้นจั่นวงศ์

(นางยุภาพร กั้นจั่นวงศ์)
นักจัดการงานทั่วไปปฏิบัติการ

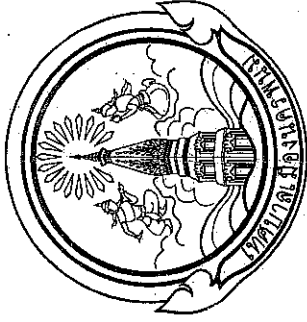

โครงการปรับปรุงภูมิทัศน์รอบสิ่งก่อสร้างวัด(Mekong River Eye)

สำนักช่าง

(นายกตฤติ วัฒนะ)
หัวหน้าฝ่ายบริหารงานทั่วไป

150 641



เขตป่าดงพญาไฟ
องค์การบริหารส่วนนครพนม

โครงการ
มีพื้นที่ 11 ไร่ 1 งาน 25.66

นายวิชาญ โสภณวิวัฒน์
นายวิชาญ โสภณวิวัฒน์
นายวิชาญ โสภณวิวัฒน์

นายวิชาญ โสภณวิวัฒน์
นายวิชาญ โสภณวิวัฒน์
นายวิชาญ โสภณวิวัฒน์

นายวิชาญ โสภณวิวัฒน์
นายวิชาญ โสภณวิวัฒน์
นายวิชาญ โสภณวิวัฒน์

นายวิชาญ โสภณวิวัฒน์
นายวิชาญ โสภณวิวัฒน์
นายวิชาญ โสภณวิวัฒน์

นายวิชาญ โสภณวิวัฒน์
นายวิชาญ โสภณวิวัฒน์
นายวิชาญ โสภณวิวัฒน์

นายวิชาญ โสภณวิวัฒน์
นายวิชาญ โสภณวิวัฒน์
นายวิชาญ โสภณวิวัฒน์

นายวิชาญ โสภณวิวัฒน์
นายวิชาญ โสภณวิวัฒน์
นายวิชาญ โสภณวิวัฒน์

นายวิชาญ โสภณวิวัฒน์
นายวิชาญ โสภณวิวัฒน์
นายวิชาญ โสภณวิวัฒน์

นายวิชาญ โสภณวิวัฒน์
นายวิชาญ โสภณวิวัฒน์
นายวิชาญ โสภณวิวัฒน์

นายวิชาญ โสภณวิวัฒน์
นายวิชาญ โสภณวิวัฒน์
นายวิชาญ โสภณวิวัฒน์

นายวิชาญ โสภณวิวัฒน์
นายวิชาญ โสภณวิวัฒน์
นายวิชาญ โสภณวิวัฒน์

นายวิชาญ โสภณวิวัฒน์
นายวิชาญ โสภณวิวัฒน์
นายวิชาญ โสภณวิวัฒน์

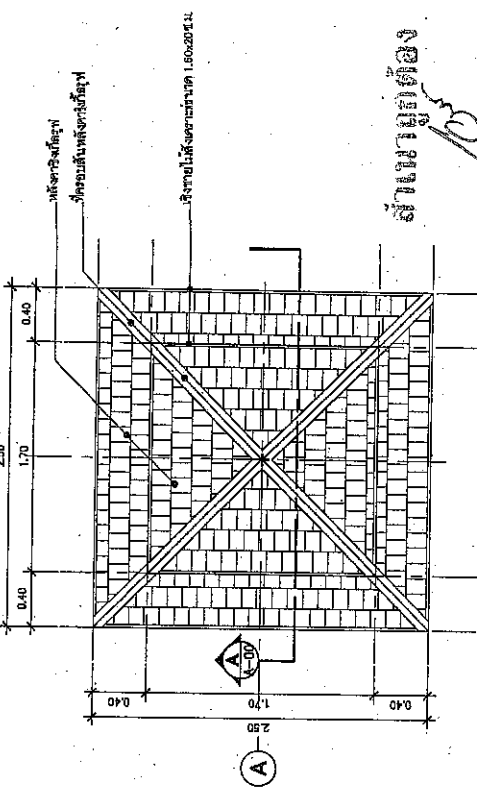

แปลนหลังคา
มาตราส่วน 1:40

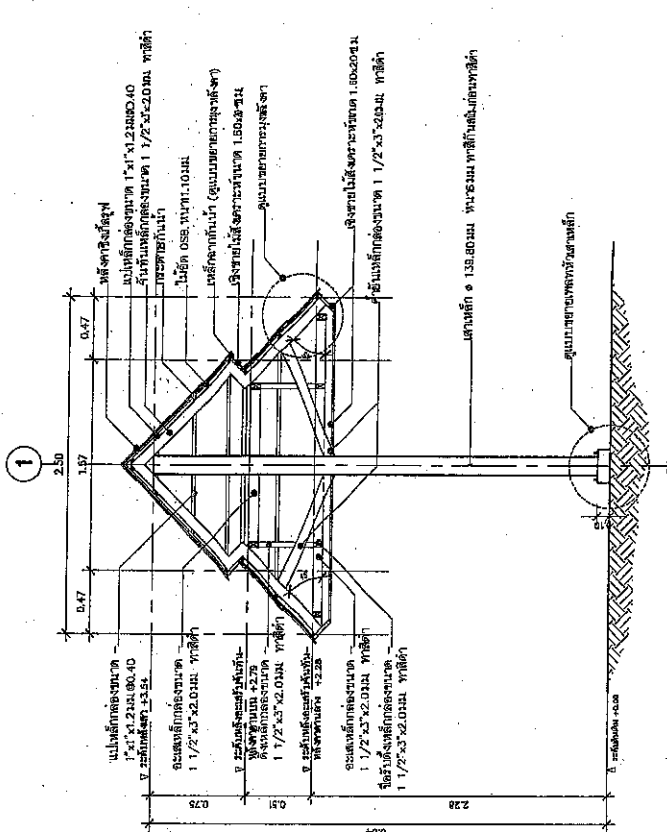

รูปตัด A
มาตราส่วน 1:40

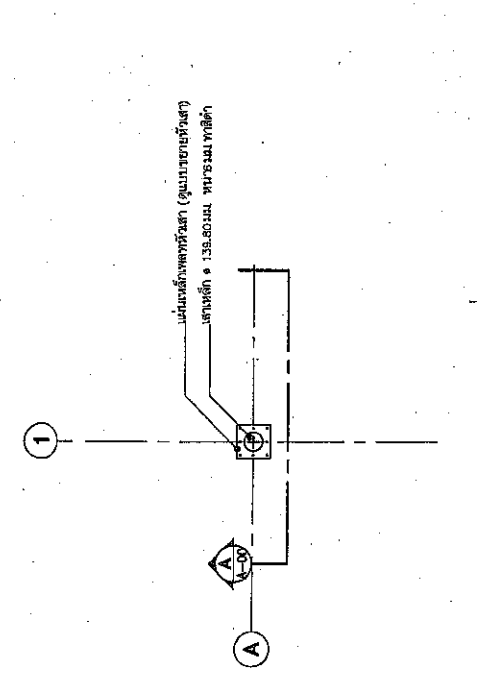

แปลนพื้น
มาตราส่วน 1:40

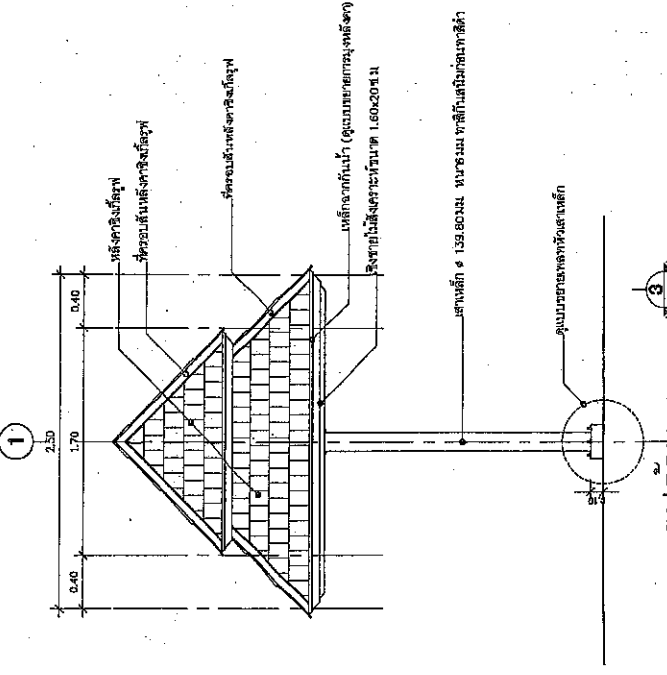

รูปตัด 1-4
มาตราส่วน 1:40



	เทศบาลเมืองนครพนม กองช่างเทศบาลเมืองนครพนม โครงการ ปรับปรุงจุดเชื่อมต่อทางรถไฟจังหวัดนครพนม (Mekong River Eye) ผู้ตรวจ นายอดิศักดิ์ โทษะทองดี นายอดิศักดิ์ ทัตตะ วิศวกร นายอดิศักดิ์ ทัตตะ ผู้เขียนแบบทางโยธา
สถาปนิก นายสมศักดิ์ ขวัญดี สถาปนิกชั้นสูง	ช่างไฟฟ้า นายสุวิทย์ ธรรมโชติ นายระพีพงษ์ ชาญบุญธรรม
วิศวกร นายอดิศักดิ์ ทัตตะ นายระพีพงษ์ ชาญบุญธรรม ผู้เขียนแบบและเขียนร่าง	วิศวกร/ผู้ตรวจ นายอนันต์ เจริญกุล ผู้กำกับโครงการพิเศษภาค
เห็นชอบ นายอดิศักดิ์ ทัตตะ ผู้ควบคุมการก่อสร้างโครงการ	เห็นชอบ นายระพีพงษ์ ชาญบุญธรรม รองผู้อำนวยการฝ่ายโยธาเทศบาลเมืองนครพนม
อนุมัติ นายอดิศักดิ์ ทัตตะ รองนายกเทศมนตรี	อนุมัติ นายอนันต์ เจริญกุล นายกเทศมนตรี
แบบแปลน นายอดิศักดิ์ ทัตตะ นายระพีพงษ์ ชาญบุญธรรม	แบบแปลน นายอนันต์ เจริญกุล นายระพีพงษ์ ชาญบุญธรรม
มาตรฐาน 1 : 40 วันที่ 11 ธันวาคม 2568 แบบร่างที่ 60/2568 อนุมัติ/เขียน 07/18	มาตรฐาน 1 : 40 วันที่ 11 ธันวาคม 2568 แบบร่างที่ 60/2568 อนุมัติ/เขียน 07/18

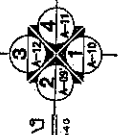
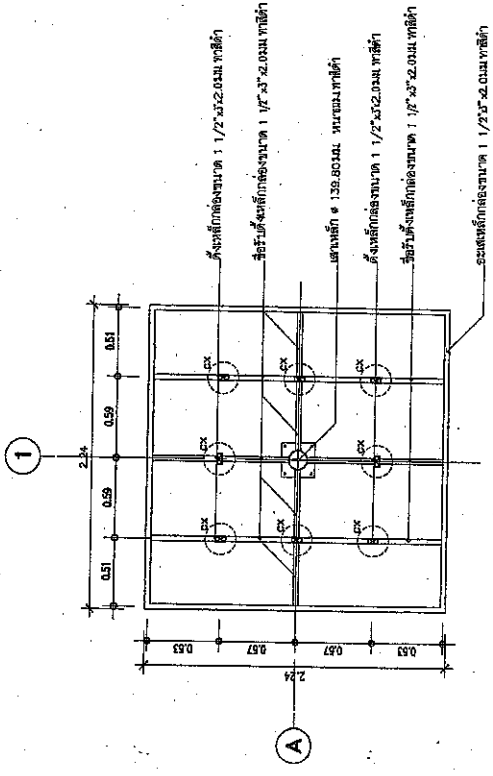

แปลนอะไหล่โครงสร้างคานล่าง
 มาตรฐาน 1 : 40

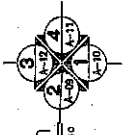
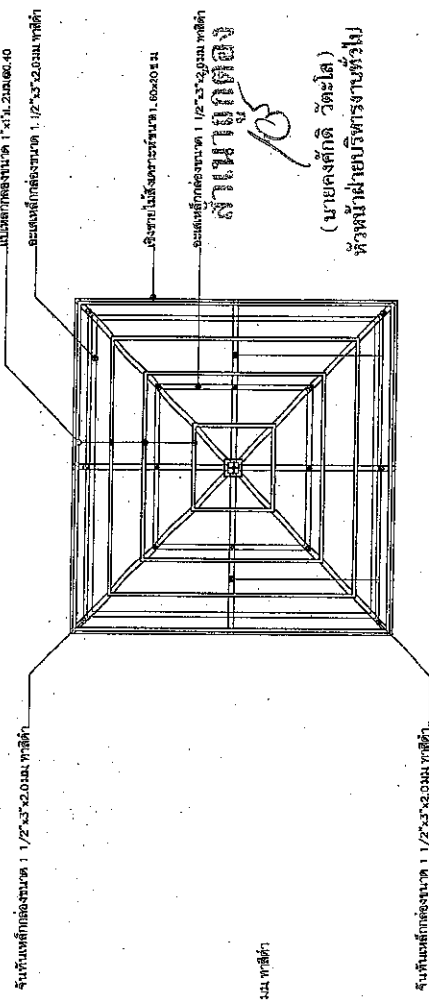

แปลนโครงสร้างคานล่าง
 มาตรฐาน 1 : 40

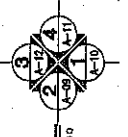
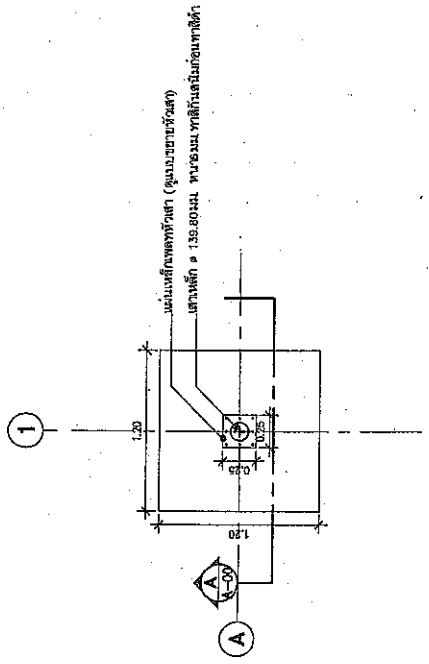

แปลนฐานราก
 มาตรฐาน 1 : 40

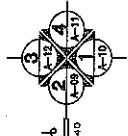
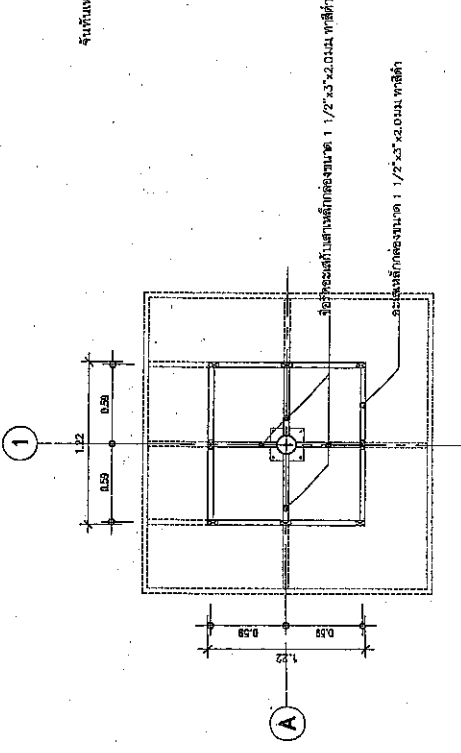

แปลนอะไหล่โครงสร้างคานบน
 มาตรฐาน 1 : 40



กรมทรัพยากรธรรมชาติและสิ่งแวดล้อม
กระทรวงทรัพยากรธรรมชาติและสิ่งแวดล้อม

กรมทรัพยากรน้ำบาดาล
กรมทรัพยากรน้ำบาดาล (Mekong River Eye)

นายอรรถวิทย์ ทองศรี
นายอรรถวิทย์ ทองศรี

นายอรรถวิทย์ ทองศรี
นายอรรถวิทย์ ทองศรี

นายอรรถวิทย์ ทองศรี
นายอรรถวิทย์ ทองศรี

นายอรรถวิทย์ ทองศรี
นายอรรถวิทย์ ทองศรี

นายอรรถวิทย์ ทองศรี
นายอรรถวิทย์ ทองศรี

นายอรรถวิทย์ ทองศรี
นายอรรถวิทย์ ทองศรี

นายอรรถวิทย์ ทองศรี
นายอรรถวิทย์ ทองศรี

นายอรรถวิทย์ ทองศรี
นายอรรถวิทย์ ทองศรี

นายอรรถวิทย์ ทองศรี
นายอรรถวิทย์ ทองศรี

นายอรรถวิทย์ ทองศรี
นายอรรถวิทย์ ทองศรี

นายอรรถวิทย์ ทองศรี
นายอรรถวิทย์ ทองศรี

นายอรรถวิทย์ ทองศรี
นายอรรถวิทย์ ทองศรี

นายอรรถวิทย์ ทองศรี
นายอรรถวิทย์ ทองศรี

นายอรรถวิทย์ ทองศรี
นายอรรถวิทย์ ทองศรี

นายอรรถวิทย์ ทองศรี
นายอรรถวิทย์ ทองศรี

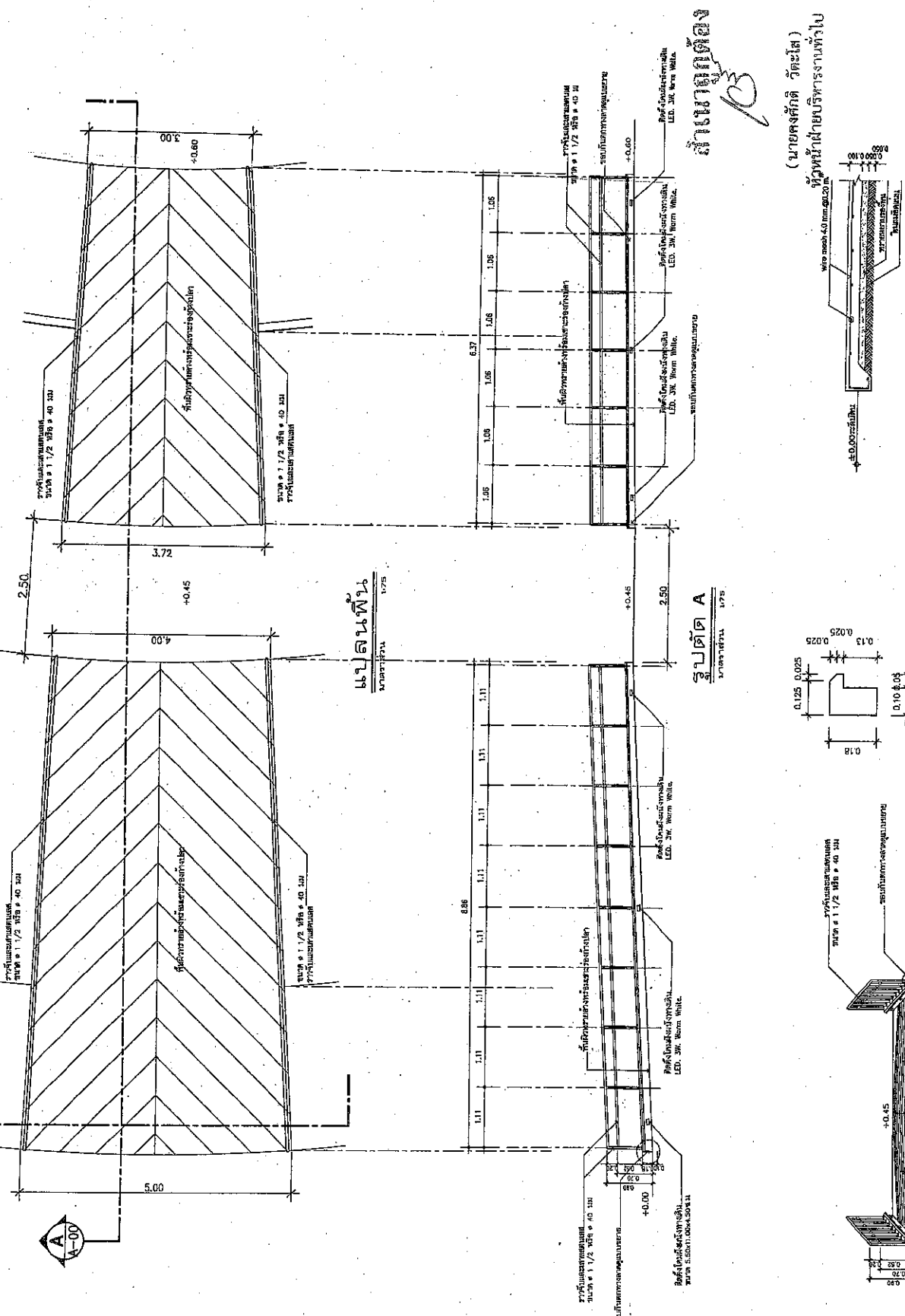

แปลนพื้น
มาตราส่วน 1/75

รูปตัด A
มาตราส่วน 1/75

รูปตัด B
มาตราส่วน 1/75

แบบขยายหน้าต่างทางลาด
มาตราส่วน 1/25

แบบขยายพื้น GS
มาตราส่วน 1/25

สำนักงาน
กรมทรัพยากรน้ำบาดาล
กระทรวงทรัพยากรธรรมชาติและสิ่งแวดล้อม
ถนนวิภาวดีรังสิต แขวงสามเสนใน เขตพญาไท กรุงเทพมหานคร 10710

นายอรรถวิทย์ ทองศรี
นายอรรถวิทย์ ทองศรี

นายอรรถวิทย์ ทองศรี
นายอรรถวิทย์ ทองศรี

นายอรรถวิทย์ ทองศรี
นายอรรถวิทย์ ทองศรี

นายอรรถวิทย์ ทองศรี
นายอรรถวิทย์ ทองศรี

นายอรรถวิทย์ ทองศรี
นายอรรถวิทย์ ทองศรี

นายอรรถวิทย์ ทองศรี
นายอรรถวิทย์ ทองศรี

นายอรรถวิทย์ ทองศรี
นายอรรถวิทย์ ทองศรี

นายอรรถวิทย์ ทองศรี
นายอรรถวิทย์ ทองศรี



เขตป่าดงดิบพรุพนม
กองช่างแผนกสิ่งแวดล้อม

โครงการ
ปรับปรุงภูมิทัศน์บริเวณสิ่งพิศวง
(Mekong River Eye)

ผู้รับ
นายอดิศักดิ์ โกศลรัตน์
นายอดิศักดิ์ โกศลรัตน์

เขียนแบบ
นายอดิศักดิ์ โกศลรัตน์
ผู้ช่วยนางชานันท์

สถาปนิก
บริษัท
นายอดิศักดิ์ โกศลรัตน์
ผู้ช่วยนางชานันท์

ช่างไฟฟ้า
นายอดิศักดิ์ โกศลรัตน์
สถาปนิกชำนาญการ

นายอดิศักดิ์ โกศลรัตน์
นายชัชวาลย์ ธรรมรักษ์
นายชัชวาลย์ ธรรมรักษ์

นายอดิศักดิ์ โกศลรัตน์
นายชัชวาลย์ ธรรมรักษ์
นายชัชวาลย์ ธรรมรักษ์

นายอดิศักดิ์ โกศลรัตน์
นายชัชวาลย์ ธรรมรักษ์
นายชัชวาลย์ ธรรมรักษ์

นายอดิศักดิ์ โกศลรัตน์
นายชัชวาลย์ ธรรมรักษ์
นายชัชวาลย์ ธรรมรักษ์

นายอดิศักดิ์ โกศลรัตน์
นายชัชวาลย์ ธรรมรักษ์
นายชัชวาลย์ ธรรมรักษ์

นายอดิศักดิ์ โกศลรัตน์
นายชัชวาลย์ ธรรมรักษ์
นายชัชวาลย์ ธรรมรักษ์

นายอดิศักดิ์ โกศลรัตน์
นายชัชวาลย์ ธรรมรักษ์
นายชัชวาลย์ ธรรมรักษ์

นายอดิศักดิ์ โกศลรัตน์
นายชัชวาลย์ ธรรมรักษ์
นายชัชวาลย์ ธรรมรักษ์

นายอดิศักดิ์ โกศลรัตน์
นายชัชวาลย์ ธรรมรักษ์
นายชัชวาลย์ ธรรมรักษ์

นายอดิศักดิ์ โกศลรัตน์
นายชัชวาลย์ ธรรมรักษ์
นายชัชวาลย์ ธรรมรักษ์

นายอดิศักดิ์ โกศลรัตน์
นายชัชวาลย์ ธรรมรักษ์
นายชัชวาลย์ ธรรมรักษ์

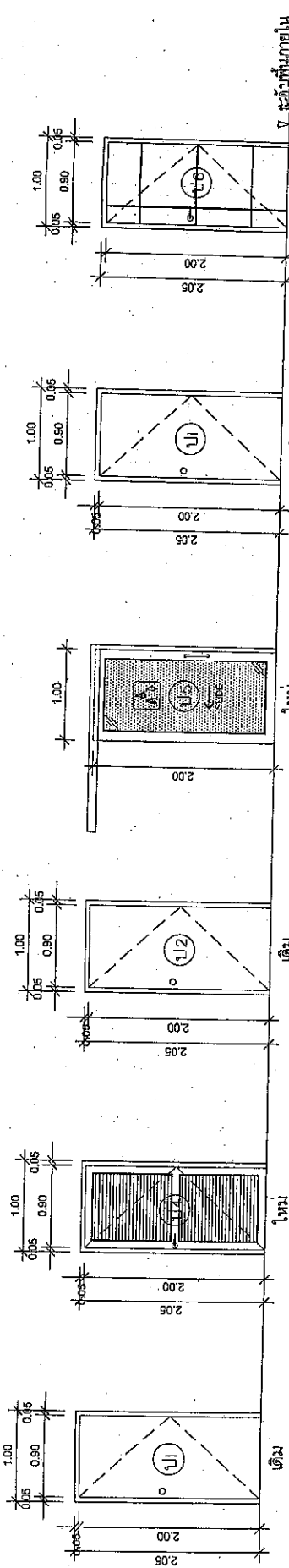

116

ด้านหน้าติดตั้ง	ห้องเก็บของ
ลักษณะการเปิด	บานเปิดเดี่ยว
วงกบ	UPVC.
บาน	UPVC.
- กรอบบานล่าง	
- กรอบบานข้าง	
อุปกรณ์	ชุดติดตั้งบานเปิดเดี่ยวธรรมดา
หมายเหตุ	

115

ด้านหน้าติดตั้ง	ห้องนั่งเล่น, ครัว, ห้องน้ำ
ลักษณะการเปิด	บานเลื่อนรางซ่อน
วงกบ	อลูมิเนียมสีธรรมชาติ
บาน	อลูมิเนียมสีธรรมชาติ
- กรอบบานล่าง	
- กรอบบานข้าง	
อุปกรณ์	ชุดติดตั้งบานเลื่อนรางซ่อนธรรมดา
หมายเหตุ	

114

ด้านหน้าติดตั้ง	ห้องนอน, ห้องนั่งเล่น
ลักษณะการเปิด	บานเปิดเดี่ยว
วงกบ	ไม้สีเข้ม
บาน	บานเปิดไม้สีเข้ม
- กรอบบานล่าง	
- กรอบบานข้าง	
อุปกรณ์	ชุดติดตั้งบานเปิดเดี่ยวธรรมดา
หมายเหตุ	

ร้านขายยาคูซอง

(นายกตศักดิ์ วัตะโส)

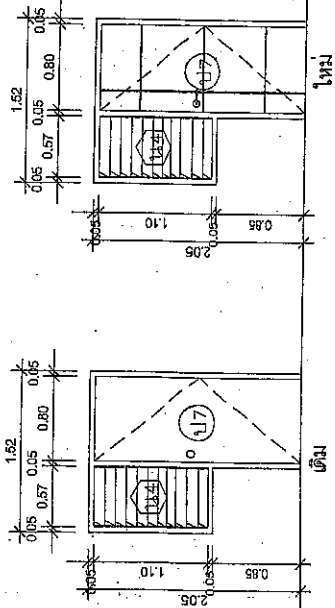
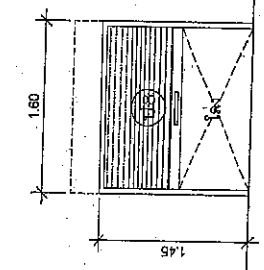

118

ด้านหน้าติดตั้ง	ห้องวางของ
ลักษณะการเปิด	บานพับ
วงกบ	เหล็ก
บาน	บานฉาบเหล็ก
- กรอบบานล่าง	
- กรอบบานข้าง	
อุปกรณ์	ชุดติดตั้งประตูเหล็กฉาบธรรมดา
หมายเหตุ	

114

ด้านหน้าติดตั้ง	ห้องวางของ
ลักษณะการเปิด	บานพับ
วงกบ	อลูมิเนียมสีธรรมชาติ
บาน	อลูมิเนียมสีธรรมชาติ
- กรอบบานล่าง	
- กรอบบานข้าง	
อุปกรณ์	ชุดติดตั้งบานพับกับฉนวนธรรมดา
หมายเหตุ	

117

ด้านหน้าติดตั้ง	ห้องวางของ
ลักษณะการเปิด	บานเปิดเดี่ยว
วงกบ	UPVC.
บาน	UPVC.
- กรอบบานล่าง	
- กรอบบานข้าง	
อุปกรณ์	ชุดติดตั้งบานเปิดเดี่ยวธรรมดา
หมายเหตุ	



เขตป่าดงดิบภาคพื้นราบ
กองช่างควบคุมและป้องกัน
โครงการ

กรมส่งเสริมการค้าระหว่างประเทศ
(Mekong River Eye)

ผู้ตรวจ
นายศักดิ์สิทธิ์ โค้วศรี
นายศักดิ์สิทธิ์ โค้วศรี

เขียนแบบ
นายศักดิ์สิทธิ์ โค้วศรี
ผู้ควบคุมงาน

สถาปนิก
นายศักดิ์สิทธิ์ โค้วศรี
สถาปนิกควบคุมงาน

ช่างไฟฟ้า
นายศักดิ์สิทธิ์ โค้วศรี
นายศักดิ์สิทธิ์ โค้วศรี

ตรวจสอบ
นายศักดิ์สิทธิ์ โค้วศรี
นายศักดิ์สิทธิ์ โค้วศรี

วิศวกร/ตรวจสอบ
นายศักดิ์สิทธิ์ โค้วศรี
นายศักดิ์สิทธิ์ โค้วศรี

เห็นชอบ
นายศักดิ์สิทธิ์ โค้วศรี
นายศักดิ์สิทธิ์ โค้วศรี

เห็นชอบ
นายศักดิ์สิทธิ์ โค้วศรี
นายศักดิ์สิทธิ์ โค้วศรี

นายศักดิ์สิทธิ์ โค้วศรี
รองนายกเทศมนตรี

อนุมัติ
นายศักดิ์สิทธิ์ โค้วศรี
นายกเทศมนตรี

แผนแสดง :
แปลนสิ่งปลูกสร้าง

ขนาดชั้น 1 : 100
วันที่ 11 สิงหาคม 2558
แผ่นที่ 60 / 2558
วันที่พิมพ์ : 18 / 18

สัญลักษณ์	รายละเอียด
⊙	โคมไฟทราบดีไลท์ ขนาด 150x150 มม.
⊙	โคมไฟทราบดีไลท์ ขนาด 150x150 มม.
⊙	โคมไฟ
	สวิตช์
	สวิตช์

นายศักดิ์สิทธิ์ โค้วศรี
(นายกเทศมนตรี เทศบาลตำบล)
หัวหน้าฝ่ายบริหารงานช่างไฟฟ้า

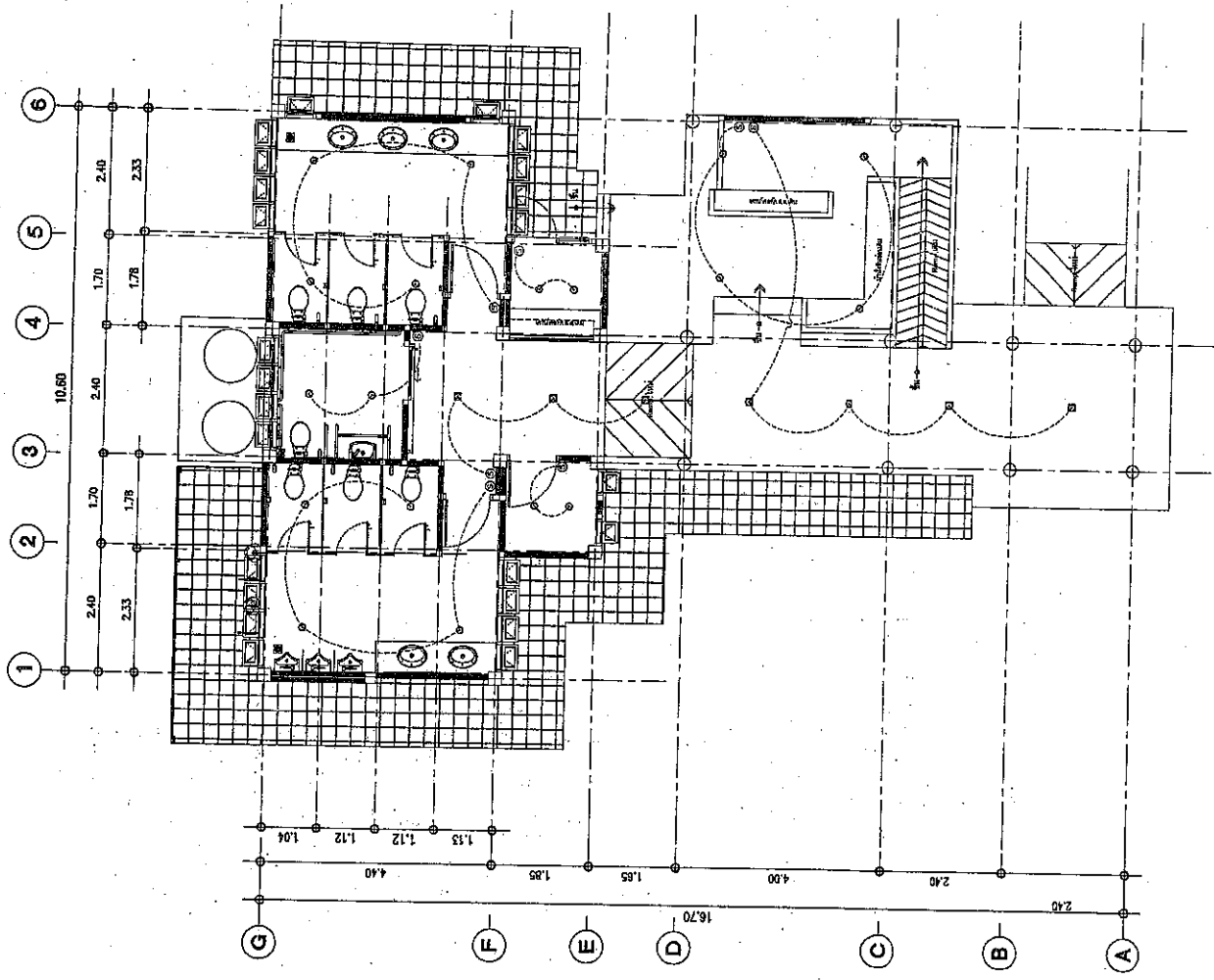

แปลนสิ่งปลูกสร้าง
AUG 2018
1:100