



ประกาศเทศบาลเมืองนครพนม

เรื่อง ประกวดราคาจ้างก่อสร้างปรับปรุงภูมิทัศน์เชิงสร้างสรรค์ Mekong River Eye ตำบลในเมือง อำเภอเมือง
นครพนม จังหวัดนครพนม ประจำปีงบประมาณ พ.ศ.๒๕๖๙
ด้วยวิธีประกวดราคาอิเล็กทรอนิกส์ (e-bidding)

เทศบาลเมืองนครพนม มีความประสงค์จะประกวดราคาจ้างก่อสร้างปรับปรุงภูมิทัศน์เชิงสร้างสรรค์
Mekong River Eye ตำบลในเมือง อำเภอเมืองนครพนม จังหวัดนครพนม ประจำปีงบประมาณ พ.ศ.๒๕๖๙ ด้วยวิธี
ประกวดราคาอิเล็กทรอนิกส์ (e-bidding) ราคาของงานจ้างก่อสร้าง ในการประกวดราคาครั้งนี้ เป็นเงิน
ทั้งสิ้น ๑๒,๔๕๓,๑๗๗.๐๙ บาท (สิบสองล้านสี่แสนห้าหมื่นสามพันหนึ่งร้อยเจ็ดสิบเจ็ดบาทเก้าสตางค์) จำนวน ๑
รายการ

ผู้ยื่นข้อเสนอต้องยื่นข้อเสนอโดยแสดงหลักฐานถึงขีดความสามารถและความพร้อมที่มีอยู่ในวันยื่น
ข้อเสนอ โดยมีรายละเอียดดังนี้

๑. ผู้ยื่นข้อเสนอจะต้องมีคุณสมบัติให้เป็นไปตามเอกสารประกวดราคาอิเล็กทรอนิกส์กำหนด

๒. ผู้ยื่นข้อเสนอต้องเสนอราคาทางระบบจัดซื้อจัดจ้างภาครัฐด้วยอิเล็กทรอนิกส์ใน

วันที่ ระหว่างเวลา น. ถึง น. ซึ่งสามารถจัดเตรียมเอกสารข้อเสนอได้ตั้งแต่วันที่ประกาศจนถึงวันเสนอ
ราคา

๓. ผู้สนใจสามารถดูรายละเอียดและดาวน์โหลดเอกสารประกวดราคาอิเล็กทรอนิกส์เลขที่ ลง
วันที่ เมษายน พ.ศ. ๒๕๖๙ ผ่านทางระบบจัดซื้อจัดจ้างภาครัฐด้วยอิเล็กทรอนิกส์ ได้ตั้งแต่วันที่ประกาศจนถึง
วันเสนอราคา ได้ที่เว็บไซต์ <https://www.nakonphanomcity.go.th> หรือ www.gprocurement.go.th

ประกาศ ณ วันที่ เมษายน พ.ศ. ๒๕๖๙

(นายนิวัต เจียวิริยบุญญา)

นายกเทศมนตรีเมืองนครพนม



เอกสารประกวดราคาจ้างก่อสร้างด้วยวิธีประกวดราคาอิเล็กทรอนิกส์ (e-bidding)

เลขที่

การจ้างก่อสร้างปรับปรุงภูมิทัศน์เชิงสร้างสรรค์ Mekong River Eye ตำบลในเมือง อำเภอเมืองนครพนม

จังหวัดนครพนม ประจำปีงบประมาณ พ.ศ.๒๕๖๙

ตามประกาศ เทศบาลเมืองนครพนม

ลงวันที่ เมษายน ๒๕๖๙

เทศบาลเมืองนครพนม ซึ่งต่อไปนี้เรียกว่า "เทศบาลเมืองนครพนม" มีความประสงค์จะ
ประกวดราคาจ้างก่อสร้างปรับปรุงภูมิทัศน์เชิงสร้างสรรค์ Mekong River Eye ตำบลในเมือง อำเภอเมือง
นครพนม จังหวัดนครพนม ประจำปีงบประมาณ พ.ศ.๒๕๖๙ ด้วยวิธีประกวดราคาอิเล็กทรอนิกส์ (e-bidding)
ตามรายการ ดังนี้

ปรับปรุงภูมิทัศน์เชิงสร้างสรรค์	จำนวน	๑	โครงการ
Mekong River Eye ตำบลในเมือง อำเภอเมืองนครพนม จังหวัด นครพนม ประจำปีงบประมาณ พ.ศ. ๒๕๖๙			

โดยมีข้อเสนอแนะและข้อกำหนดดังต่อไปนี้

๑. เอกสารแนบท้ายเอกสารประกวดราคาอิเล็กทรอนิกส์

- ๑.๑ แบบรูปและรายการละเอียด และขอบเขตของงาน
- ๑.๒ แบบใบเสนอราคาที่กำหนดไว้ในระบบจัดซื้อจัดจ้างภาครัฐด้วยอิเล็กทรอนิกส์
- ๑.๓ แบบสัญญาจ้างก่อสร้าง
- ๑.๔ แบบหนังสือค้ำประกัน
 - (๑) หลักประกันการเสนอราคา
 - (๒) หลักประกันสัญญา
- ๑.๕ สูตรการปรับราคา
- ๑.๖ บทนิยาม
 - (๑) ผู้ที่มีผลประโยชน์ร่วมกัน
 - (๒) การขัดขวางการแข่งขันอย่างเป็นธรรม
 - (๓) ผลงาน

- ๑.๗ แบบบัญชีเอกสารที่กำหนดไว้ในระบบจัดซื้อจัดจ้างภาครัฐด้วยอิเล็กทรอนิกส์
 - (๑) บัญชีเอกสารส่วนที่ ๑
 - (๒) บัญชีเอกสารส่วนที่ ๒
- ๑.๘ รายละเอียดการคำนวณราคากลางงานก่อสร้างตาม BOQ (Bill of Quantities)
- ๑.๙ แผนการทำงาน
- ๑.๑๐ แผนการใช้วัสดุที่ผลิตภายในประเทศและแผนการใช้เหล็กที่ผลิตภายใน

ประเทศ

๒. คุณสมบัติของผู้ยื่นข้อเสนอ

- ๒.๑ มีความสามารถตามกฎหมาย
- ๒.๒ ไม่เป็นบุคคลล้มละลาย
- ๒.๓ ไม่อยู่ระหว่างเลิกกิจการ
- ๒.๔ ไม่เป็นบุคคลซึ่งอยู่ระหว่างถูกระงับการยื่นข้อเสนอหรือทำสัญญากับหน่วยงานของรัฐไว้ชั่วคราว เนื่องจากเป็นผู้ที่ไม่ผ่านเกณฑ์การประเมินผลการปฏิบัติงานของผู้ประกอบการตามระเบียบที่รัฐมนตรีว่าการกระทรวงการคลังกำหนดตามที่ประกาศเผยแพร่ในระบบเครือข่ายสารสนเทศของกรมบัญชีกลาง

๒.๕ ไม่เป็นบุคคลซึ่งถูกระงับชื่อไว้ในบัญชีรายชื่อผู้ทำงานและได้แจ้งเวียนชื่อให้เป็นผู้ทำงานของหน่วยงานของรัฐในระบบเครือข่ายสารสนเทศของกรมบัญชีกลาง ซึ่งรวมถึงนิติบุคคลที่ผู้ทำงานเป็นหุ้นส่วนผู้จัดการ กรรมการผู้จัดการ ผู้บริหาร ผู้มีอำนาจในการดำเนินงานในกิจการของนิติบุคคลนั้นด้วย

๒.๖ มีคุณสมบัติและไม่มีลักษณะต้องห้ามตามที่คณะกรรมการนโยบายการจัดซื้อจัดจ้าง และการบริหารพัสดุภาครัฐกำหนดในราชกิจจานุเบกษา

๒.๗ เป็นนิติบุคคลผู้มีอาชีพรับจ้างงานก่อสร้างที่ประกวดราคาอิเล็กทรอนิกส์ดังกล่าว

๒.๘ ไม่เป็นผู้มีผลประโยชน์ร่วมกันกับผู้ยื่นข้อเสนอรายอื่นที่เข้ายื่นข้อเสนอให้แก่เทศบาลเมืองนครพนม ณ วันประกาศประกวดราคาอิเล็กทรอนิกส์ หรือไม่เป็นผู้กระทำการอันเป็นการขัดขวาง การแข่งขันอย่างเป็นธรรมในการประกวดราคาอิเล็กทรอนิกส์ครั้งนี้

๒.๙ ไม่เป็นผู้ได้รับเอกสิทธิ์หรือความคุ้มกัน ซึ่งอาจปฏิเสธไม่ยอมขึ้นศาลไทย เว้นแต่รัฐบาล ของผู้ยื่นข้อเสนอได้มีคำสั่งให้สละเอกสิทธิ์และความคุ้มกันเช่นนั้น

๒.๑๐ ผู้ยื่นข้อเสนอต้องมีผลงานก่อสร้างประเภทเดียวกันกับงานที่ประกวดราคาจ้างก่อสร้างในวงเงินไม่น้อยกว่า ๔,๘๒๐,๗๖๐.๐๐ บาท (สี่ล้านแปดแสนสองหมื่นเจ็ดร้อยหกสิบบาทถ้วน) และเป็นผลงานที่เป็นคู่สัญญาโดยตรงกับหน่วยงานของรัฐ หรือหน่วยงานเอกชนที่ เทศบาลเมืองนครพนม เชื่อถือ

๒.๑๑ ผู้ยื่นข้อเสนอที่ยื่นข้อเสนอในรูปแบบของ "กิจการร่วมค้า" ต้องมีคุณสมบัติดังนี้

(๑) การกำหนดสัดส่วนในการเข้าร่วมค้าของคู่สัญญา

กรณีที่ข้อตกลงฯ กำหนดให้ผู้เข้าร่วมค้ารายใดรายหนึ่งเป็นผู้เข้าร่วมค้าหลักข้อตกลงฯ จะต้องมีกำหนดสัดส่วนหน้าที่ และความรับผิดชอบในปริมาณงาน สิ่งของ หรือมูลค่าตาม

สัญญาของผู้เข้าร่วมค้าหลักมากกว่าผู้เข้าร่วมค้ารายอื่นทุกราย

(๒) กรณีที่ข้อตกลงฯ กำหนดให้ผู้เข้าร่วมค้ารายใดรายหนึ่งเป็นผู้เข้าร่วมค้าหลัก กิจการร่วมค่านั้นต้องใช้ผลงานของผู้เข้าร่วมค้าหลักรายเดียวเป็นผลงานของกิจการร่วมค้าที่ยื่นข้อเสนอ สำหรับข้อตกลงฯ ที่ไม่ได้กำหนดให้ผู้เข้าร่วมค้ารายใดเป็นผู้เข้าร่วมค้าหลักผู้ เข้าร่วมค้าทุกรายจะต้องมีคุณสมบัติครบถ้วนตามเงื่อนไขที่กำหนดไว้ในเอกสารเชิญชวน

(๓) การยื่นข้อเสนอของกิจการร่วมค้า

(๓.๑) กรณีที่ข้อตกลงฯ กำหนดให้มีการมอบหมายผู้เข้าร่วมค้ารายใดราย หนึ่ง เป็นผู้ยื่นข้อเสนอในนามกิจการร่วมค้า การยื่นข้อเสนอดังกล่าวไม่ต้องมีหนังสือมอบอำนาจ สำหรับข้อตกลงฯ ที่ไม่ได้กำหนดให้ผู้เข้าร่วมค้ารายใดเป็นผู้ยื่นข้อเสนอ ผู้เข้าร่วมค้าทุกรายจะต้องลงลายมือชื่อในหนังสือมอบอำนาจให้ผู้เข้าร่วมค้ารายใดรายหนึ่งเป็นผู้ยื่นข้อเสนอใน นามกิจการร่วมค้า

(๓.๒) การยื่นข้อเสนอด้วยวิธีประกวดราคาอิเล็กทรอนิกส์ (e - bidding) ให้ผู้ เข้าร่วมค้าที่ได้รับมอบหมายหรือมอบอำนาจตามข้อ (๓.๑) ดำเนินการซื้อเอกสารประกวดราคาอิเล็กทรอนิกส์ กรณีที่มีการจำหน่ายเอกสารซื้อหรือจ้าง

๒.๑๒ ผู้ยื่นข้อเสนอต้องลงทะเบียนที่มีข้อมูลถูกต้องครบถ้วนในระบบจัดซื้อจัดจ้างภาค รัฐด้วย อิเล็กทรอนิกส์ (Electronic Government Procurement : e-GP) ของกรมบัญชีกลาง

๒.๑๓ ผู้ยื่นข้อเสนอต้องมีมูลค่าสุทธิของกิจการ ดังนี้

๑. กรณีผู้ยื่นข้อเสนอเป็นนิติบุคคลที่จัดตั้งขึ้นตามกฎหมายไทยหรือต่างประเทศ ซึ่งได้จดทะเบียนเกินกว่า ๑ ปี ต้องมีมูลค่าสุทธิของกิจการ จากผลต่างระหว่างสินทรัพย์สุทธิหักด้วยหนี้สิน สุทธิ ที่ปรากฏในงบแสดงฐานะการเงินที่มีการตรวจรับรองแล้ว ซึ่งจะต้องแสดงค่าเป็นบวก ๑ ปีสุดท้ายก่อนวัน ยื่นข้อเสนอ งบแสดงฐานะการเงิน ๑ ปีสุดท้ายก่อนวันยื่นข้อเสนอ หมายถึง งบแสดงฐานะการเงินย้อนไปก่อน วันที่หน่วยงานของรัฐกำหนดให้เป็นวันยื่นข้อเสนอ ๑ ปีปฏิทิน เว้นแต่กรณีนิติบุคคลที่จัดตั้งขึ้นตามกฎหมาย ไทย หากวันยื่นข้อเสนอเป็นช่วงระยะเวลาที่กรมพัฒนาธุรกิจการค้ากำหนดให้นิติบุคคลยื่นงบแสดงฐานะ การเงินกับกรมพัฒนาธุรกิจการค้า ซึ่งจะอยู่ในช่วงเดือนมกราคม - เดือนพฤษภาคม ของทุกปี โดยนิติบุคคลที่ เป็นผู้ยื่นข้อเสนอ นั้นยังอยู่ในช่วงของการยื่นงบแสดงฐานะการเงินกับกรมพัฒนาธุรกิจการค้า คือ ช่วงเดือน มกราคม - เดือนพฤษภาคม กรณีนี้ให้สามารถยื่นงบแสดงฐานะการเงินย้อนไปอีก ๑ ปี ได้

๒. กรณีผู้ยื่นข้อเสนอเป็นนิติบุคคลที่จัดตั้งขึ้นตามกฎหมายไทย ซึ่งยังไม่มี การรายงานงบแสดงฐานะการเงินกับกรมพัฒนาธุรกิจการค้า หรือกรณีผู้ยื่นข้อเสนอเป็นนิติบุคคลที่จัดตั้งขึ้นตาม กฎหมายต่างประเทศซึ่งยังไม่มีการรายงานงบแสดงฐานะการเงิน ให้พิจารณาการกำหนดมูลค่าของ ทุนจดทะเบียน โดยผู้ยื่นข้อเสนอจะต้องมีทุนจดทะเบียนที่เรียกชำระมูลค่าหุ้นแล้ว ณ วันที่ยื่นข้อเสนอ ไม่ต่ำ กว่า ๓ ล้านบาท

๓. สำหรับการจัดซื้อจัดจ้างครั้งหนึ่งที่มีวงเงินเกิน ๕๐๐,๐๐๐ บาทขึ้นไป กรณีผู้ ยื่นข้อเสนอเป็นบุคคลธรรมดา ให้พิจารณาจากหนังสือรับรองบัญชีเงินฝาก ไม่เกิน ๙๐ วันก่อนวันยื่นข้อเสนอ

โดยต้องมีเงินฝากคงเหลือในบัญชีธนาคารเป็นมูลค่า ๑ ใน ๔ ของมูลค่างบประมาณของโครงการหรือรายการที่ยื่นข้อเสนอในแต่ละครั้ง และหากเป็นผู้ชนะการจัดซื้อจัดจ้างหรือเป็นผู้ได้รับการคัดเลือกจะต้องแสดงหนังสือรับรองบัญชีเงินฝากที่มีมูลค่าดังกล่าวอีกครั้งหนึ่งในวันลงนามในสัญญา

๔. กรณีที่ผู้ยื่นข้อเสนอไม่มีมูลค่าสุทธิของกิจการหรือทุนจดทะเบียน หรือมีแต่ไม่เพียงพอที่จะเข้ายื่นข้อเสนอ สามารถดำเนินการได้ดังนี้

(๑) กรณีผู้ยื่นข้อเสนอเป็นนิติบุคคลที่จัดตั้งขึ้นตามกฎหมายไทย หรือบุคคลธรรมดาที่ถือสัญชาติไทย ผู้ยื่นข้อเสนอสามารถขอวงเงินสินเชื่อ โดยต้องมีวงเงินสินเชื่อ ๑ ใน ๔ ของมูลค่างบประมาณของโครงการหรือรายการที่ยื่นข้อเสนอในแต่ละครั้ง จะเป็นสินเชื่อที่ธนาคารภายในประเทศหรือบริษัทเงินทุนหรือบริษัทเงินทุนหลักทรัพย์ที่ได้รับอนุญาตให้ประกอบกิจการเงินทุนเพื่อการพาณิชย์ และประกอบธุรกิจค้าประกันตามประกาศของธนาคารแห่งประเทศไทย ตามรายชื่อบริษัทเงินทุนที่ธนาคารแห่งประเทศไทยแจ้งเวียนให้ทราบ โดยพิจารณาจากยอดเงินรวมของวงเงินสินเชื่อที่สำนักงานใหญ่รับรอง หรือที่สำนักงานสาขารับรอง (กรณีได้รับมอบอำนาจจากสำนักงานใหญ่) ซึ่งออกให้แก่ผู้ยื่นข้อเสนอ นับถึงวันยื่นข้อเสนอไม่เกิน ๙๐ วัน

(๒) กรณีผู้ยื่นข้อเสนอเป็นนิติบุคคลที่จัดตั้งขึ้นตามกฎหมายต่างประเทศ หรือบุคคลธรรมดาที่ไม่ได้ถือสัญชาติไทย ผู้ยื่นข้อเสนอสามารถขอวงเงินสินเชื่อ โดยต้องมีวงเงินสินเชื่อ ๑ ใน ๔ ของมูลค่างบประมาณของโครงการหรือรายการที่ยื่นข้อเสนอในแต่ละครั้ง จะเป็นสินเชื่อที่ธนาคารภายในประเทศหรือบริษัทเงินทุนหรือบริษัทเงินทุนหลักทรัพย์ที่ได้รับอนุญาตให้ประกอบกิจการเงินทุนเพื่อการพาณิชย์ และประกอบธุรกิจค้าประกันตามประกาศของธนาคารแห่งประเทศไทย ตามรายชื่อบริษัทเงินทุนที่ธนาคารแห่งประเทศไทยแจ้งเวียนให้ทราบ หรือเป็นสินเชื่อที่ธนาคารต่างประเทศหรือบริษัทเงินทุนหลักทรัพย์ที่ได้รับอนุญาตให้ประกอบกิจการเงินทุนเพื่อการพาณิชย์และประกอบธุรกิจค้าประกันตามประกาศของธนาคารกลางต่างประเทศนั้น ตามรายชื่อบริษัทที่ธนาคารกลางต่างประเทศนั้นแจ้งเวียนให้ทราบ โดยพิจารณาจากยอดเงินรวมของวงเงินสินเชื่อที่สำนักงานใหญ่รับรอง หรือที่สำนักงานสาขารับรอง (กรณีได้รับมอบอำนาจจากสำนักงานใหญ่) ซึ่งออกให้แก่ผู้ยื่นข้อเสนอ นับถึงวันยื่นข้อเสนอไม่เกิน ๙๐ วัน

๕. กรณีผู้ยื่นข้อเสนอเป็นนิติบุคคลที่จัดตั้งขึ้นตามกฎหมายต่างประเทศ หรือบุคคลธรรมดาที่ไม่ได้ถือสัญชาติไทยตามข้อ ๒ ข้อ ๓ และข้อ ๔ (๒) มูลค่าจะต้องเป็นไปตามอัตราแลกเปลี่ยนเงินตรา ตามประกาศที่ธนาคารแห่งประเทศไทยกำหนด ในช่วงระหว่างวันที่เผยแพร่ประกาศและเอกสารประกวดราคาในระบบจัดซื้อจัดจ้างภาครัฐด้วยอิเล็กทรอนิกส์ (e - GP) จนถึงวันเสนอราคา

ทั้งนี้ ผู้ยื่นข้อเสนอจะต้องยื่นเอกสารที่แสดงให้เห็นถึงข้อมูลเกี่ยวกับมูลค่าสุทธิของกิจการแล้วแต่กรณี ประกอบกับเอกสารดังกล่าวจะต้องผ่านการรับรองตามระเบียบกระทรวงการต่างประเทศว่าด้วยการรับรองเอกสาร พ.ศ. ๒๕๓๙ และที่แก้ไขเพิ่มเติม กำหนด โดยจะต้องยื่นเอกสารดังกล่าวในวันยื่นข้อเสนอ หากผู้ยื่นข้อเสนอได้มีการยื่นเอกสารดังกล่าวมาพร้อมกับการยื่นข้อเสนอให้ถือว่าผู้ยื่นข้อเสนอรายนั้นยื่นเอกสารไม่ครบถ้วนตามเงื่อนไขที่กำหนดไว้ในเอกสารประกวดราคา

๖. กรณีตาม ข้อ ๑ - ข้อ ๕ ไม่ใช่บังคับกรณีดังต่อไปนี้

(๖.๑) กรณีที่ผู้ยื่นข้อเสนอเป็นหน่วยงานของรัฐภายในประเทศ

(๖.๒) นิติบุคคลที่จัดตั้งขึ้นตามกฎหมายไทยที่อยู่ระหว่างการฟื้นฟูกิจการตาม

พระราชบัญญัติล้มละลาย พ.ศ. ๒๕๘๓ และที่แก้ไขเพิ่มเติม

(๖.๓) งานจ้างก่อสร้างที่กรมบัญชีกลางได้ขึ้นทะเบียนผู้ประกอบการงานก่อสร้างแล้ว และงานจ้างก่อสร้างที่หน่วยงานของรัฐที่ได้มีการจัดทำบัญชีผู้ประกอบการงานก่อสร้างที่มีคุณสมบัติเบื้องต้นไว้แล้วก่อนวันที่พระราชบัญญัติการจัดซื้อจัดจ้างฯ มีผลใช้บังคับ

(๖.๔) การจัดซื้อจัดจ้างตามมาตรา ๕๖ วรรคหนึ่ง (๒) (ข) และ (ค) แห่งพระราชบัญญัติการจัดซื้อจัดจ้างฯ

(๖.๕) การซื้อสิ่งหาริมทรัพย์และการเช่าสิ่งหาริมทรัพย์

(๖.๖) กรณีงานจ้างบริการหรืองานจ้างเหมาบริการกับบุคคลธรรมดา เช่น จ้างพนักงานขับรถ ครูชาวต่างชาติ พนักงานเก็บขยะ พนักงานบันทึกข้อมูล เป็นต้น

๓. หลักฐานการยื่นข้อเสนอ

ผู้ยื่นข้อเสนอจะต้องเสนอเอกสารหลักฐานยื่นมาพร้อมกับการเสนอราคาทางระบบจัดซื้อจัดจ้างภาครัฐด้วยอิเล็กทรอนิกส์ โดยแยกเป็น ๒ ส่วน คือ

๓.๑ ส่วนที่ ๑ อย่างน้อยต้องมีเอกสารดังต่อไปนี้

(๑) ในกรณีผู้ยื่นข้อเสนอเป็นนิติบุคคล

(ก) ห้างหุ้นส่วนสามัญหรือห้างหุ้นส่วนจำกัด ให้ยื่นสำเนาหนังสือรับรองการจดทะเบียนนิติบุคคล บัญชีรายชื่อหุ้นส่วนผู้จัดการ

(ข) บริษัทจำกัดหรือบริษัทมหาชนจำกัด ให้ยื่นสำเนาหนังสือรับรองการจดทะเบียนนิติบุคคล หนังสือบริคณห์สนธิ บัญชีรายชื่อกรรมการผู้จัดการ และบัญชีผู้ถือหุ้นรายใหญ่ (ถ้ามี)

(๒) ในกรณีผู้ยื่นข้อเสนอเป็นบุคคลธรรมดาหรือคณะบุคคลที่มีใช้นิติบุคคล ให้ยื่นสำเนาบัตรประจำตัวประชาชนของผู้นั้น สำเนาข้อตกลงที่แสดงถึงการเข้าเป็นหุ้นส่วน (ถ้ามี) สำเนาบัตรประจำตัวประชาชนของผู้เป็นหุ้นส่วน หรือสำเนาหนังสือเดินทางของผู้เป็นหุ้นส่วนที่ได้ถือสัญชาติไทย

(๓) ในกรณีผู้ยื่นข้อเสนอเป็นผู้ยื่นข้อเสนอร่วมกันในฐานะเป็นผู้ร่วมค้า ให้ยื่นสำเนาสัญญาของการเข้าร่วมค้า และเอกสารตามที่ระบุไว้ใน (๑) หรือ (๒) ของผู้ร่วมค้า แล้วแต่กรณี

(๔) ผู้ยื่นข้อเสนอต้องแสดงหลักฐานเกี่ยวกับมูลค่าสุทธิของกิจการ ดังนี้

๑. กรณีผู้ยื่นข้อเสนอเป็นนิติบุคคลที่จัดตั้งขึ้นตามกฎหมายไทยหรือต่างประเทศ ซึ่งได้จดทะเบียนเกินกว่า ๑ ปี ต้องมีมูลค่าสุทธิของกิจการ จากผลต่างระหว่างสินทรัพย์สุทธิหักด้วยหนี้สินสุทธิที่ปรากฏในงบแสดงฐานะการเงินที่มีการตรวจรับรองแล้ว ซึ่งจะต้องแสดงค่าเป็นบวก ๑ ปีสุดท้ายก่อนวันยื่นข้อเสนอ งบแสดงฐานะการเงิน ๑ ปีสุดท้ายก่อนวันยื่นข้อเสนอ หมายถึง งบแสดงฐานะการเงินย้อนไปก่อนวันที่หน่วยงานของรัฐกำหนดให้เป็นวันยื่นข้อเสนอ ๑ ปีปฏิทิน เว้นแต่กรณีนิติบุคคลที่จัดตั้งขึ้นตามกฎหมายไทย หากวันยื่นข้อเสนอเป็นช่วงระยะเวลาที่กรมพัฒนาธุรกิจการค้ากำหนดให้นิติบุคคล ยื่นงบแสดงฐานะการเงินกับกรมพัฒนาธุรกิจการค้า ซึ่งจะอยู่ในช่วงเดือนมกราคม - เดือนพฤษภาคม ของทุกปี โดย

นิติบุคคลที่เป็นผู้ยื่นข้อเสนอที่ยังอยู่ในช่วงของการยื่นงบแสดงฐานะการเงินกับกรมพัฒนาธุรกิจการค้า คือ ช่วงเดือนมกราคม - เดือนพฤษภาคม กรณีนี้ให้สามารถยื่นงบแสดงฐานะการเงินย้อนไปอีก ๑ ปี ได้

๒. กรณีผู้ยื่นข้อเสนอเป็นนิติบุคคลที่จัดตั้งขึ้นตามกฎหมายไทยซึ่งยังไม่มี การรายงานงบแสดงฐานะการเงินกับกรมพัฒนาธุรกิจการค้า หรือกรณีผู้ยื่นข้อเสนอเป็นนิติบุคคลที่จัดตั้งขึ้น ตามกฎหมายต่างประเทศซึ่งยังไม่มีรายงานงบแสดงฐานะการเงิน ให้พิจารณาการกำหนดมูลค่าของ ทุนจดทะเบียน โดยผู้ยื่นข้อเสนอจะต้องมีทุนจดทะเบียนที่เรียกชำระมูลค่าหุ้นแล้ว ณ วันที่ยื่นข้อเสนอ ไม่ต่ำ กว่า ๓ ล้านบาท

๓. สำหรับการจัดซื้อจัดจ้างครั้งหนึ่งที่มีวงเงินเกิน ๕๐๐,๐๐๐ บาทขึ้นไป กรณีผู้ยื่นข้อเสนอเป็นบุคคลธรรมดา ให้พิจารณาจากหนังสือรับรองบัญชีเงินฝากไม่เกิน ๙๐ วัน ก่อนวันยื่นขอ เสนอ โดยต้องมีเงินฝากคงเหลือในบัญชีธนาคารเป็นมูลค่า ๑ ใน ๔ ของมูลค่างบประมาณของโครงการหรือ รายการที่ยื่นข้อเสนอในแต่ละครั้ง และหากเป็นผู้ชนะการจัดซื้อจัดจ้างหรือเป็นผู้ได้รับการคัดเลือกจะต้อง แสดงหนังสือรับรองบัญชีเงินฝากที่มีมูลค่าดังกล่าวอีกครั้งหนึ่งในวันลงนามในสัญญา

๔. กรณีที่ผู้ยื่นข้อเสนอไม่มีมูลค่าสุทธิของกิจการหรือทุนจดทะเบียน หรือ มีแต่ไม่เพียงพอที่จะเข้ายื่นข้อเสนอ สามารถดำเนินการได้ดังนี้

(๑) กรณีผู้ยื่นข้อเสนอเป็นนิติบุคคลที่จัดตั้งขึ้นตามกฎหมายไทย หรือ บุคคลธรรมดาที่ถือสัญชาติไทย ผู้ยื่นข้อเสนอสามารถขอวงเงินสินเชื่อ โดยต้องมีวงเงินสินเชื่อ ๑ ใน ๔ ของ มูลค่างบประมาณของโครงการหรือรายการที่ยื่นข้อเสนอในแต่ละครั้ง จะเป็นสินเชื่อที่ธนาคารภายในประเทศ หรือบริษัทเงินทุนหรือบริษัทเงินทุนหลักทรัพย์ที่ได้รับอนุญาตให้ประกอบกิจการเงินทุนเพื่อการพาณิชย์และ ประกอบธุรกิจค้าประกันตามประกาศของธนาคารแห่งประเทศไทย ตามรายชื่อบริษัทเงินทุนที่ธนาคารแห่ง ประเทศไทยแจ้งเวียนให้ทราบ โดยพิจารณาจากยอดเงินรวมของวงเงินสินเชื่อที่สำนักงานใหญ่รับรอง หรือที่ สำนักงานสาขารับรอง (กรณีได้รับมอบอำนาจจากสำนักงานใหญ่) ซึ่งออกให้แก่ผู้ยื่นข้อเสนอ นับถึงวันยื่นขอ เสนอไม่เกิน ๙๐ วัน

(๒) กรณีผู้ยื่นข้อเสนอเป็นนิติบุคคลที่จัดตั้งขึ้นตามกฎหมายต่าง ประเทศ หรือบุคคลธรรมดาที่มีได้ถือสัญชาติไทย ผู้ยื่นข้อเสนอสามารถขอวงเงินสินเชื่อ โดยต้องมีวงเงิน สินเชื่อ ๑ ใน ๔ ของมูลค่างบประมาณของโครงการหรือรายการที่ยื่นข้อเสนอในแต่ละครั้ง จะเป็นสินเชื่อที่ ธนาคารภายในประเทศ หรือบริษัทเงินทุนหรือบริษัทเงินทุนหลักทรัพย์ที่ได้รับอนุญาตให้ประกอบกิจการเงิน ทุนเพื่อการพาณิชย์ และประกอบธุรกิจค้าประกันตามประกาศของธนาคารแห่งประเทศไทย ตามรายชื่อบริษัท เงินทุนที่ธนาคาร แห่งประเทศไทยแจ้งเวียนให้ทราบ หรือเป็นสินเชื่อที่ธนาคารต่างประเทศหรือบริษัทเงินทุน หลักทรัพย์ที่ได้รับอนุญาตให้ประกอบกิจการเงินทุนเพื่อการพาณิชย์และประกอบธุรกิจค้าประกันตามประกาศ ของธนาคารกลางต่างประเทศนั้น ตามรายชื่อบริษัทที่ธนาคารกลางต่างประเทศนั้นแจ้งเวียนให้ทราบ โดย พิจารณาจากยอดเงินรวมของวงเงินสินเชื่อที่สำนักงานใหญ่รับรอง หรือที่สำนักงานสาขารับรอง (กรณีได้รับ มอบอำนาจจากสำนักงานใหญ่) ซึ่งออกให้แก่ผู้ยื่นข้อเสนอ นับถึงวันยื่นข้อเสนอไม่เกิน ๙๐ วัน

๕. กรณีผู้ยื่นข้อเสนอเป็นนิติบุคคลที่จัดตั้งขึ้นตามกฎหมายต่างประเทศ

หรือบุคคลธรรมดาที่มีได้ถือสัญชาติไทยตามข้อ ๒ ข้อ ๓ และข้อ ๔ (๒) มูลค่าจะต้องเป็นไปตามอัตราแลกเปลี่ยนเงินตราตามประกาศที่ธนาคารแห่งประเทศไทยกำหนด ในช่วงระหว่างวันที่เผยแพร่ประกาศและเอกสารประกวดราคาในระบบจัดซื้อจัดจ้างภาครัฐด้วยอิเล็กทรอนิกส์ (e - GP) จนถึงวันเสนอราคา

ทั้งนี้ ผู้ยื่นข้อเสนอจะต้องยื่นเอกสารที่แสดงให้เห็นถึงข้อมูลเกี่ยวกับมูลค่าสุทธิของกิจการแล้วแต่กรณี ประกอบกับเอกสารดังกล่าวจะต้องผ่านการรับรองตามระเบียบกระทรวงการต่างประเทศว่าด้วยการรับรองเอกสาร พ.ศ. ๒๕๓๙ และที่แก้ไขเพิ่มเติม กำหนด โดยจะต้องยื่นเอกสารดังกล่าวในวันยื่นข้อเสนอ หากผู้ยื่นข้อเสนอได้มีการยื่นเอกสารดังกล่าวมาพร้อมกับการยื่นข้อเสนอให้ถือว่าผู้ยื่นข้อเสนอรายนั้นยื่นเอกสารไม่ครบถ้วนตามเงื่อนไขที่กำหนดไว้ในเอกสารประกวดราคา

(๕) สำเนาใบทะเบียนพาณิชย์ (ถ้ามี)

(๖) สำเนาใบทะเบียนภาษีมูลค่าเพิ่ม (ถ้ามี)

(๗) บัญชีเอกสารส่วนที่ ๑ ทั้งหมดที่ได้ยื่นพร้อมกับการเสนอราคาทางระบบจัดซื้อจัดจ้างภาครัฐด้วยอิเล็กทรอนิกส์ ตามแบบในข้อ ๑.๗ (๑) โดยไม่ต้องแนบในรูปแบบ PDF File (Portable Document Format)

ทั้งนี้ เมื่อผู้ยื่นข้อเสนอดำเนินการแนบไฟล์เอกสารตามบัญชีเอกสารส่วนที่ ๑ ครบถ้วน ถูกต้องแล้ว ระบบจัดซื้อจัดจ้างภาครัฐด้วยอิเล็กทรอนิกส์จะสร้างบัญชีเอกสารส่วนที่ ๑ ตามแบบในข้อ ๑.๗ (๑) ให้โดยผู้ยื่นข้อเสนอไม่ต้องแนบบัญชีเอกสารส่วนที่ ๑ ดังกล่าวในรูปแบบ PDF File (Portable Document Format)

๓.๒ ส่วนที่ ๒ อย่างน้อยต้องมีเอกสารดังต่อไปนี้

(๑) หลักประกันการเสนอราคา ตามข้อ ๕

(๒) สำเนาหนังสือรับรองผลงานก่อสร้าง

(๓) สำเนาใบขึ้นทะเบียนผู้ประกอบการวิสาหกิจขนาดกลางและขนาดย่อม

(SMEs) (ถ้ามี)

(๔) บัญชีเอกสารส่วนที่ ๒ ทั้งหมดที่ได้ยื่นพร้อมกับการเสนอราคาทางระบบจัดซื้อจัดจ้างภาครัฐด้วยอิเล็กทรอนิกส์ตามแบบในข้อ ๑.๗ (๒) โดยไม่ต้องแนบในรูปแบบ PDF File (Portable Document Format)

ทั้งนี้ เมื่อผู้ยื่นข้อเสนอดำเนินการแนบไฟล์เอกสารตามบัญชีเอกสารส่วนที่ ๒ ครบถ้วน ถูกต้องแล้ว ระบบจัดซื้อจัดจ้างภาครัฐด้วยอิเล็กทรอนิกส์จะสร้างบัญชีเอกสารส่วนที่ ๒ ตามแบบในข้อ ๑.๗ (๒) ให้โดยผู้ยื่นข้อเสนอไม่ต้องแนบบัญชีเอกสารส่วนที่ ๒ ดังกล่าวในรูปแบบ PDF File (Portable Document Format)

๔. การเสนอราคา

๔.๑ ผู้ยื่นข้อเสนอต้องยื่นข้อเสนอ และเสนอราคาทางระบบจัดซื้อจัดจ้างภาครัฐด้วยอิเล็กทรอนิกส์ตามที่กำหนดไว้ในเอกสารประกวดราคาอิเล็กทรอนิกส์นี้ โดยไม่มีเงื่อนไขใดๆ ทั้งสิ้น และจะต้องกรอกข้อความให้ถูกต้องครบถ้วน พร้อมทั้งหลักฐานแสดงตัวตนและทำการยืนยันตัวตนของผู้ยื่นข้อเสนอ โดย

ไม่ต้องแนบใบเสนอราคาในรูปแบบ PDF File (Portable Document Format)

๔.๒ ผู้ยื่นข้อเสนอจะต้องกรอกรายละเอียดการเสนอราคาในใบเสนอราคาตาม ข้อ ๑.๒ ให้ครบถ้วน โดยไม่ต้องยื่น ใบแจ้งปริมาณงานและราคาและใบบัญชีรายการก่อสร้าง ในรูปแบบ PDF File (Portable Document Format)

ในการเสนอราคาให้เสนอราคาเป็นเงินบาทและเสนอราคาได้เพียงครั้งเดียวและราคาเดียว โดยเสนอราคารวม หรือราคาต่อหน่วย หรือราคาต่อรายการ ตามเงื่อนไขที่ระบุไว้ตามข้อ ๖.๒ ให้ถูกต้อง ทั้งนี้ ราคารวมที่เสนอจะต้องตรงกันทั้งตัวเลขและตัวหนังสือ ถ้าตัวเลขและตัวหนังสือไม่ตรงกัน ให้ถือตัวหนังสือเป็นสำคัญ โดยคิดราคารวมทั้งสิ้นซึ่งรวมค่าภาษีมูลค่าเพิ่ม ภาษีอากรอื่น และค่าใช้จ่ายที่ส่งไปเรียบร้อยแล้ว

ราคาที่เสนอจะต้องเสนอกำหนดยื่นราคาไม่น้อยกว่า ๒๔๐ วัน ตั้งแต่วันเสนอราคาโดยภายในกำหนดยื่นราคา ผู้ยื่นข้อเสนอต้องรับผิดชอบราคาที่ตนได้เสนอไว้และจะถอนการเสนอราคามีได้

๔.๓ ผู้ยื่นข้อเสนอจะต้องเสนอกำหนดเวลาดำเนินการก่อสร้างแล้วเสร็จไม่เกิน ๑๕๐ วัน นับถัดจากวันลงนามในสัญญาจ้างก่อสร้าง

๔.๔ ก่อนเสนอราคา ผู้ยื่นข้อเสนอควรตรวจสอบร่างสัญญา แบบรูปและรายละเอียด และขอบเขตของงาน ฯลฯ ให้ถี่ถ้วนและเข้าใจเอกสารประกวดราคาอิเล็กทรอนิกส์ทั้งหมดเสียก่อนที่จะตกลงยื่นข้อเสนอตามเงื่อนไขในเอกสารประกวดราคาอิเล็กทรอนิกส์

๔.๕ ผู้ยื่นข้อเสนอต้องยื่นข้อเสนอและเสนอราคาทางระบบจัดซื้อจัดจ้างภาครัฐด้วย อิเล็กทรอนิกส์ในวันที่ ระหว่างเวลา น. ถึง น. และเวลาในการเสนอราคาให้ถือตามเวลาของระบบจัดซื้อจัดจ้างภาครัฐด้วยอิเล็กทรอนิกส์เป็นเกณฑ์

เมื่อพ้นกำหนดเวลายื่นข้อเสนอและเสนอราคาแล้ว จะไม่รับเอกสารการยื่นข้อเสนอ และการเสนอราคาใดๆ โดยเด็ดขาด

๔.๖ ผู้ยื่นข้อเสนอต้องจัดทำเอกสารสำหรับการเสนอราคาในรูปแบบไฟล์เอกสาร ประเภท PDF File (Portable Document Format) โดยผู้ยื่นข้อเสนอต้องเป็นผู้รับผิดชอบตรวจสอบความครบถ้วน ถูกต้อง และชัดเจนของเอกสาร PDF File ก่อนที่จะยืนยันการเสนอราคา แล้วจึงส่งข้อมูล (Upload) เพื่อเป็นการเสนอราคาให้แก่เทศบาลเมืองนครพนม ผ่านทางระบบจัดซื้อจัดจ้างภาครัฐด้วยอิเล็กทรอนิกส์

๔.๗ คณะกรรมการพิจารณาผลการประกวดราคาอิเล็กทรอนิกส์จะดำเนินการตรวจสอบ คุณสมบัติของผู้ยื่นข้อเสนอแต่ละรายว่า เป็นผู้ยื่นข้อเสนอที่มีผลประโยชน์ร่วมกันกับผู้ยื่นเสนอรายอื่นตามข้อ ๑.๖ (๑) หรือไม่ หากปรากฏว่าผู้ยื่นเสนอรายใดเป็นผู้ยื่นข้อเสนอที่มีผลประโยชน์ร่วมกันกับผู้ยื่นเสนอรายอื่น คณะกรรมการพิจารณาผลฯ จะตัดรายชื่อผู้ยื่นเสนอราคาที่มีผลประโยชน์ร่วมกันนั้นออกจากการเป็นผู้ยื่นข้อเสนอ

หากปรากฏต่อคณะกรรมการพิจารณาผลฯ ว่า ก่อนหรือในขณะที่มีการพิจารณาข้อเสนอ มีผู้ยื่นเสนอรายใดกระทำการอันเป็นการขัดขวางการแข่งขันอย่างเป็นธรรมตาม ข้อ ๑.๖

(๒) และคณะกรรมการพิจารณาผลฯ เชื่อว่ามีการกระทำอันเป็นการขัดขวางการแข่งขันอย่างเป็นธรรม คณะกรรมการพิจารณาผลฯ จะตัดรายชื่อผู้ยื่นข้อเสนอรายนั้นออกจากการเป็นผู้ยื่นข้อเสนอ และเทศบาลเมืองนครพนม จะพิจารณาลงโทษผู้ยื่นข้อเสนอดังกล่าวเป็นผู้ทำงาน เว้นแต่ เทศบาลเมืองนครพนม จะพิจารณาเห็นว่า ผู้ยื่นข้อเสนอรายนั้น มิใช่เป็นผู้ริเริ่มให้มีการกระทำดังกล่าวและได้ให้ความร่วมมือเป็นประโยชน์ต่อการพิจารณาของเทศบาลเมืองนครพนม

๔.๘ ผู้ยื่นข้อเสนอจะต้องปฏิบัติ ดังนี้

- (๑) ปฏิบัติตามเงื่อนไขที่ระบุไว้ในเอกสารประกวดราคาอิเล็กทรอนิกส์
- (๒) ราคาที่เสนอจะต้องเป็นราคาที่รวมภาษีมูลค่าเพิ่ม และภาษีอื่นๆ (ถ้ามี) รวมค่าใช้จ่ายที่ส่งไปเรียบร้อยแล้ว
- (๓) ผู้ยื่นข้อเสนอจะต้องลงทะเบียนเพื่อเข้าสู่กระบวนการเสนอราคา ตามวัน เวลา ที่กำหนด
- (๔) ผู้ยื่นข้อเสนอจะถอนการเสนอราคาที่เสนอแล้วไม่ได้
- (๕) ผู้ยื่นข้อเสนอต้องศึกษาและทำความเข้าใจในระบบและวิธีการเสนอราคา ด้วยวิธีประกวดราคาอิเล็กทรอนิกส์ ของกรมบัญชีกลางที่แสดงไว้ในเว็บไซต์ www.gprocurement.go.th

๔.๙ ผู้ยื่นข้อเสนอที่เป็นผู้ชนะการเสนอราคาต้องจัดทำแผนการใช้พัสดุที่ผลิตภายในประเทศและแผนการใช้เหล็กที่ผลิตในประเทศ โดยยื่นให้หน่วยงานของรัฐภายใน ๖๐ วัน นับถัดจากวันลงนามในสัญญา เว้นแต่กรณีที่ระยะเวลาดำเนินการตามสัญญาไม่เกิน ๖๐ วัน

๔.๑๐ คู่สัญญาต้องจัดทำแผนการทำงานมาให้ภายใน ๑๕ วัน นับถัดจากวันลงนามในสัญญา เว้นแต่เป็นกรณีสัญญาที่มีอายุไม่เกิน ๙๐ วัน หรือกรณีการจ้างก่อสร้างซึ่งสัญญาหรือบันทึกข้อตกลงเป็นหนังสือที่มีวงเงินไม่เกิน ๕๐๐,๐๐๐ บาท ทั้งนี้ แผนการทำงานดังกล่าวให้ถือเป็นเอกสารส่วนหนึ่งของสัญญา

๕. หลักประกันการเสนอราคา

ผู้ยื่นข้อเสนอต้องวางหลักประกันการเสนอราคาพร้อมกับการเสนอราคาทางระบบการ จัดซื้อจัดจ้างภาครัฐด้วยอิเล็กทรอนิกส์ โดยใช้หลักประกันอย่างหนึ่งอย่างใดดังต่อไปนี้ จำนวน ๖๐๒,๕๕๕.๐๐ บาท (หกแสนสองพันห้าร้อยห้าสิบบาทถ้วน)

๕.๑ เงินสด

๕.๒ หนังสือค้ำประกันอิเล็กทรอนิกส์ของธนาคารภายในประเทศตามแบบที่คณะกรรมการนโยบายกำหนด

๕.๓ พันธบัตรรัฐบาลไทย

๕.๔ หนังสือค้ำประกันของบริษัทเงินทุนหรือบริษัทเงินทุนหลักทรัพย์ที่ได้รับอนุญาต ให้ ประกอบกิจการเงินทุนเพื่อการพาณิชย์และประกอบธุรกิจค้ำประกันตามประกาศของธนาคารแห่งประเทศไทย ตามรายชื่อบริษัทเงินทุนที่ธนาคารแห่งประเทศไทยแจ้งเวียนให้ทราบ โดยอนุโลมให้ใช้ตามตัวอย่าง หนังสือค้ำประกันของธนาคารที่คณะกรรมการนโยบายกำหนด

กรณีที่ผู้ยื่นข้อเสนอ นำพันธบัตรรัฐบาลไทยหรือหนังสือค้ำประกันของบริษัทเงินทุนหรือ

บริษัทเงินทุนหลักทรัพย์ มาวางเป็นหลักประกันการเสนอราคาจะต้องส่งต้นฉบับเอกสารดังกล่าวมาให้เทศบาล
เมืองนครพนมตรวจสอบความถูกต้องในวันที่ ระหว่างเวลา น. ถึง น.

กรณีที่ผู้ยื่นข้อเสนอประสงค์จะวางหลักประกันการเสนอราคาเป็นเงินสด ให้ผู้ยื่นข้อเสนอ
ดำเนินการชำระเงินผ่านช่องทางการชำระเงิน ดังนี้

โอนเงินเข้าบัญชี ธนาคารกรุงไทยจำกัด (มหาชน) เลขที่บัญชี ๔๐๘๑๐๐๘๗๕ ชื่อ
บัญชี เทศบาลเมืองนครพนม

และส่งหลักฐานการชำระเงินกับธนาคาร พร้อมทั้งแบบแจ้งความประสงค์ชำระเงินค่า
หลักประกันการเสนอราคา (เฉพาะกรณีที่มีหลักประกันการเสนอราคาหลายรายการพิจารณา) มาให้ เทศบาล
เมืองนครพนม ตรวจสอบความถูกต้อง โดยยื่นมาพร้อมกับการยื่นข้อเสนอผ่านระบบ e-GP โดยการชำระเงิน
และส่งหลักฐานการชำระเงินให้ดำเนินการในวันและเวลาที่หน่วยงานของรัฐกำหนดให้เป็นวันและเวลาเสนอ
ราคาเท่านั้น

กรณีที่ผู้ยื่นข้อเสนอที่ยื่นข้อเสนอในรูปแบบของ "กิจการร่วมค้า" ประสงค์จะใช้หนังสือ
คำประกันอิเล็กทรอนิกส์ของธนาคารในประเทศเป็นหลักประกันการเสนอราคาให้ระบุชื่อผู้เข้าร่วมค้ารายที่
สัญญาร่วมค้ากำหนดให้เป็นผู้เข้ายื่นข้อเสนอกับหน่วยงานของรัฐเป็นผู้ยื่นข้อเสนอ

หลักประกันการเสนอราคาตามข้อนี้ เทศบาลเมืองนครพนมจะคืนให้ผู้ยื่นข้อเสนอหรือผู้
ค้าประกันภายใน ๑๕ วัน นับถัดจากวันที่เทศบาลเมืองนครพนมได้พิจารณาเห็นชอบรายงานผลคัดเลือกผู้ชนะ
การประกวดราคาเรียบร้อยแล้ว เว้นแต่ผู้ยื่นข้อเสนอรายที่คัดเลือกไว้ซึ่งเสนอราคาต่ำสุดหรือได้คะแนนรวมสูง
สุดไม่เกิน ๓ ราย ให้คืนได้ต่อเมื่อได้ทำสัญญาหรือข้อตกลง หรือผู้ยื่นข้อเสนอได้พ้นจากข้อผูกพันแล้ว

การคืนหลักประกันการเสนอราคา ไม่ว่าในกรณีใด ๆ จะคืนให้โดยไม่มีดอกเบี้ย

๖. หลักเกณฑ์และสิทธิในการพิจารณา

๖.๑ ในการพิจารณาผลการยื่นข้อเสนอประกวดราคาอิเล็กทรอนิกส์ครั้งนี้ เทศบาล
เมืองนครพนมจะพิจารณาดัดสินโดยใช้ หลักเกณฑ์ราคา

๖.๒ การพิจารณาผู้ชนะการยื่นข้อเสนอ

กรณีใช้หลักเกณฑ์ราคาในการพิจารณาผู้ชนะการยื่นข้อเสนอ เทศบาลเมือง
นครพนม จะพิจารณาจาก ราคารวม

๖.๓ หากผู้ยื่นข้อเสนอรายใดมีคุณสมบัติไม่ถูกต้องตามข้อ ๒ หรือยื่นหลักฐานการยื่น
ข้อเสนอไม่ถูกต้อง หรือไม่ครบถ้วนตามข้อ ๓ หรือยื่นข้อเสนอไม่ถูกต้องตามข้อ ๔ คณะกรรมการพิจารณาผลฯ
จะไม่รับพิจารณาข้อเสนอของผู้ยื่นข้อเสนอรายนั้น เว้นแต่ ผู้ยื่นข้อเสนอรายใดเสนอเอกสารทางเทคนิคหรือ
แบบรูปและรายการละเอียดและขอบเขตของงานที่จะจ้างไม่ครบถ้วน หรือเสนอรายละเอียดแตกต่างไปจาก
เงื่อนไขที่เทศบาลเมืองนครพนมกำหนดไว้ในประกาศและเอกสารประกวดราคาอิเล็กทรอนิกส์ ในส่วนที่มีใช้
สาระสำคัญและความแตกต่างกัน ไม่มีผลทำให้เกิดการได้เปรียบเสียเปรียบ ต่อผู้ยื่นข้อเสนอรายอื่น หรือ
เป็นการผิดพลาดเล็กน้อย คณะกรรมการพิจารณาผลฯ อาจพิจารณาผ่อนปรนการตัดสินสิทธิ ผู้ยื่นข้อเสนอรายนั้น

๖.๔ เทศบาลเมืองนครพนมสงวนสิทธิ์ไม่พิจารณาข้อเสนอของผู้ยื่นข้อเสนอโดยไม่มี

การผ่อนผัน ในกรณีดังต่อไปนี้

(๑) ไม่กรอกชื่อผู้ยื่นข้อเสนอในการเสนอราคาทางระบบจัดซื้อจัดจ้าง ด้วยอิเล็กทรอนิกส์

(๒) เสนอรายละเอียดแตกต่างไปจากเงื่อนไขที่กำหนดในเอกสารประกวดราคา อิเล็กทรอนิกส์ที่เป็นสาระสำคัญ หรือมีผลทำให้เกิดความได้เปรียบเสียเปรียบแก่ผู้ยื่นข้อเสนอรายอื่น

๖.๕ ในการตัดสินการประกวดราคาอิเล็กทรอนิกส์หรือในการทำสัญญา คณะกรรมการพิจารณาผลฯ หรือเทศบาลเมืองนครพนม มีสิทธิให้ผู้ยื่นข้อเสนอดีขึ้นชี้แจงข้อเท็จจริงเกี่ยวกับสภาพฐานะ หรือข้อเท็จจริงอื่นใดที่เกี่ยวข้องกับผู้ยื่นข้อเสนอเพิ่มเติมได้ เทศบาลเมืองนครพนมมีสิทธิที่จะไม่รับข้อเสนอ ไม่รับราคา หรือไม่ทำสัญญา หากข้อเท็จจริงดังกล่าวไม่เหมาะสมหรือไม่ถูกต้อง

๖.๖ เทศบาลเมืองนครพนมทรงไว้ซึ่งสิทธิที่จะไม่รับราคาต่ำสุด หรือราคาหนึ่งราคาใด หรือราคาข้อเสนอทั้งหมดก็ได้ และอาจพิจารณาเลือกจ้างก่อสร้างในจำนวน หรือขนาด หรือเฉพาะรายการหนึ่งรายการใด หรืออาจจะยกเลิก การประกวดราคาอิเล็กทรอนิกส์โดยไม่พิจารณาจัดจ้างก่อสร้างเลยก็ได้ สุดแต่จะพิจารณา ทั้งนี้ เพื่อประโยชน์ของทางราชการเป็นสำคัญ และให้ถือว่าการตัดสินของ เทศบาลเมืองนครพนมเป็นเด็ดขาด ผู้ยื่นข้อเสนอจะเรียกร้องค่าใช้จ่าย หรือค่าเสียหายใดๆ มิได้ รวมทั้ง เทศบาลเมืองนครพนมจะพิจารณายกเลิกการประกวดราคาอิเล็กทรอนิกส์และลงโทษผู้ยื่นข้อเสนอเป็นผู้ทำงาน ไม่ว่าจะเป็นผู้ยื่นข้อเสนอที่ได้รับการคัดเลือกหรือไม่ก็ตาม หากมีเหตุที่เชื่อได้ว่าผู้ยื่นข้อเสนอกระทำการโดยไม่สุจริต เช่น การเสนอเอกสารอันเป็นเท็จ หรือใช้ชื่อบุคคลธรรมดา หรือนิติบุคคลอื่นมาเสนอราคาแทน เป็นต้น

ในกรณีที่ผู้ยื่นข้อเสนอรายที่เสนอราคาต่ำสุด เสนอราคาต่ำจนคาดหมายได้ว่าไม่อาจดำเนินงานตามเอกสารประกวดราคาอิเล็กทรอนิกส์ได้ ในกรณีที่ระหว่างระยะเวลาตามสัญญาจนถึงวันที่ผู้ว่าจ้างได้ตรวจรับงานครั้งสุดท้ายได้เกิดความเสียหายอย่างร้ายแรงจากหรือแก่งานก่อสร้างถึงขนาดที่ก่อให้เกิดอันตรายต่อชีวิตหรือทรัพย์สินของประชาชนอันเนื่องมาจากการกระทำหรือละเว้นการกระทำใด ๆ ของผู้รับจ้าง ภายในระยะเวลา ๒ ปี นับตั้งแต่วันที่เกิดเหตุจนถึงวันยื่นข้อเสนอ คณะกรรมการพิจารณาผลฯ หรือเทศบาลเมืองนครพนม จะให้ผู้ยื่นข้อเสนอชี้แจงและแสดงหลักฐานที่ทำให้เชื่อได้ว่า ผู้ยื่นข้อเสนอสามารถดำเนินการตามเอกสารประกวดราคาอิเล็กทรอนิกส์ให้เสร็จสมบูรณ์ หากคำชี้แจงไม่เป็นที่รับฟังได้ เทศบาลเมืองนครพนม มีสิทธิที่จะไม่รับข้อเสนอหรือไม่รับราคาของผู้ยื่นข้อเสนอรายนั้น ทั้งนี้ ผู้ยื่นข้อเสนอดังกล่าวไม่มีสิทธิเรียกร้องค่าใช้จ่ายหรือค่าเสียหายใดๆ จากเทศบาลเมืองนครพนม

๖.๗ ก่อนลงนามในสัญญา เทศบาลเมืองนครพนม อาจประกาศยกเลิกการประกวดราคาอิเล็กทรอนิกส์ หากปรากฏว่ามีการกระทำที่เข้าลักษณะผู้ยื่นข้อเสนอที่ชนะการประกวดราคา หรือที่ได้รับการคัดเลือกมีผลประโยชน์ร่วมกัน หรือมีส่วนได้เสียกับผู้ยื่นข้อเสนอรายอื่น หรือขัดขวางการแข่งขันอย่างเป็นธรรม หรือสมยอมกันกับผู้ยื่นข้อเสนอรายอื่น หรือเจ้าหน้าที่ในการเสนอราคา หรือสื่อว่ากระทำการทุจริตอื่นใดในการเสนอราคา

๖.๘ หากผู้ยื่นข้อเสนอซึ่งเป็นผู้ประกอบการ SMEs เสนอราคาสูงกว่าราคาต่ำสุดของ

ผู้ยื่นข้อเสนอรายอื่นที่ไม่เกินร้อยละ ๑๐ ให้จัดซื้อจัดจ้างกับผู้ประกอบการ SMEs ดังกล่าว โดยจัดเรียงลำดับผู้ยื่นข้อเสนอซึ่งเป็นผู้ประกอบการ SMEs ซึ่งเสนอราคาสูงกว่าราคาต่ำสุดของผู้ยื่นข้อเสนอรายอื่นไม่เกินร้อยละ ๑๐ ที่จะเรียกมาทำสัญญาไม่เกิน ๓ ราย

ผู้ยื่นข้อเสนอที่เป็นกิจการร่วมค้าที่จะได้สิทธิตามวรรคหนึ่ง ผู้เข้าร่วมค้าทุกราย จะต้องเป็นผู้ประกอบการ SMEs

ทั้งนี้ ผู้ประกอบการ SMEs ที่จะได้แต้มต่อด้านราคาตามวรรคหนึ่ง จะต้องมีความเงินสัญญาสะสมตามปีปฏิทินรวมกับราคาที่เสนอในครั้งนี้อย่างน้อย มีมูลค่ารวมกันไม่เกินมูลค่าของรายได้ตามขนาดที่ขึ้นทะเบียนไว้กับ สสว.

๖.๙ หากผู้ยื่นข้อเสนอซึ่งมิใช่ผู้ประกอบการ SMEs แต่เป็นบุคคลธรรมดาที่ถือสัญชาติไทยหรือนิติบุคคลที่จัดตั้งขึ้นตามกฎหมายไทยเสนอราคาสูงกว่าราคาต่ำสุดของผู้ยื่นข้อเสนอซึ่งเป็นผู้ประกอบการที่มีได้ถือสัญชาติไทยหรือนิติบุคคลที่จัดตั้งขึ้นตามกฎหมายของต่างประเทศไม่เกินร้อยละ ๓ ให้จัดซื้อจัดจ้างกับบุคคลธรรมดาที่ถือสัญชาติไทยหรือนิติบุคคลที่จัดตั้งขึ้นตามกฎหมายไทยดังกล่าว

ผู้ยื่นข้อเสนอที่เป็นกิจการร่วมค้าที่จะได้สิทธิตามวรรคหนึ่ง ผู้เข้าร่วมค้าทุกราย จะต้องเป็นบุคคลธรรมดาที่ถือสัญชาติไทยหรือนิติบุคคลที่จัดตั้งขึ้นตามกฎหมายไทย

๗. การทำสัญญาจ้างก่อสร้าง

ผู้ชนะการประกวดราคาอิเล็กทรอนิกส์จะต้องทำสัญญาจ้างตามแบบสัญญา ดังระบุในข้อ ๑.๓ หรือทำข้อตกลงเป็นหนังสือกับเทศบาลเมืองนครพนม ภายใน ๗ วัน นับถัดจากวันที่ได้รับแจ้ง และจะต้องวางหลักประกันสัญญาเป็นจำนวนเงินเท่ากับร้อยละ ๕ ของราคาค่าจ้างที่ประกวดราคาอิเล็กทรอนิกส์ ให้เทศบาลเมืองนครพนมยึดถือไว้ในขณะทำสัญญาโดยใช้หลักประกันอย่างหนึ่งอย่างใด ดังต่อไปนี้

๗.๑ เงินสด

๗.๒ เช็คหรือตราพท์ที่ธนาคารเซ็นส่งจ่าย ซึ่งเป็นเช็คหรือตราพท์ลงวันที่ใช้เช็คหรือตราพท์นั้น ชำระต่อเจ้าหน้าที่ในวันทำสัญญา หรือก่อนวันนั้นไม่เกิน ๓ วันทำการ

๗.๓ หนังสือค้ำประกันของธนาคารภายในประเทศ ตามตัวอย่างที่คณะกรรมการนโยบายกำหนด ดังระบุในข้อ ๑.๔ (๒) หรือจะเป็นหนังสือค้ำประกันอิเล็กทรอนิกส์ตามวิธีการที่กรมบัญชีกลางกำหนด

๗.๔ หนังสือค้ำประกันของบริษัทเงินทุน หรือบริษัทเงินทุนหลักทรัพย์ที่ได้รับอนุญาตให้ประกอบกิจการเงินทุนเพื่อการพาณิชย์และประกอบธุรกิจค้ำประกันตามประกาศของธนาคารแห่งประเทศไทย ตามรายชื่อบริษัทเงินทุนที่ธนาคารแห่งประเทศไทยแจ้งเวียนให้ทราบ โดยอนุโลมให้ใช้ตามตัวอย่างหนังสือค้ำประกันของธนาคารที่คณะกรรมการนโยบายกำหนด ดังระบุในข้อ ๑.๔ (๒)

๗.๕ พันธบัตรรัฐบาลไทย

หลักประกันนี้จะคืนให้ โดยไม่มีดอกเบี้ยภายใน ๑๕ วันนับถัดจากวันที่ผู้ชนะการประกวดราคาอิเล็กทรอนิกส์ (ผู้รับจ้าง) พ้นจากข้อผูกพันตามสัญญาจ้างแล้ว

๘. ค่าจ้างและการจ่ายเงิน

เทศบาลเมืองนครพนม จะจ่ายค่าจ้างซึ่งได้รวมภาษีมูลค่าเพิ่มตลอดจนภาษีอากรอื่น ๆ และค่าใช้จ่ายทั้งปวงด้วยแล้วโดยถือราคาเหมารวมเป็นเกณฑ์และกำหนดการจ่ายเงินเป็นจำนวน ๓ งวดดังนี้
งวดที่ ๑ เป็นจำนวนเงินในอัตราร้อยละ ๓๐ ของค่าจ้าง เมื่อผู้รับจ้างได้ปฏิบัติงานเมื่อผู้รับจ้างดำเนินการก่อสร้างแล้วเสร็จดังนี้ ให้แล้วเสร็จภายใน ๔๕ วัน

-งานรื้อถอนผิวคอนกรีตเดิม

-งานปรับดินพื้นทางเดิมแล้วบดทับ

-งานวางท่อระบายน้ำขนาด ๐.๖๐ ม. ชั้น๓ พร้อมงานติดตั้งบ่อกักน้ำ ค.ส.ล.สำหรับท่อระบายน้ำขนาด ๐.๖๐ ม. พร้อมฝาบ่อกักแล้วเสร็จ ความยาวท่อระบายน้ำรวม ๒๕๔ ม.

-งานวางท่อระบายน้ำขนาด ๐.๘๐ ม. ชั้น๓ พร้อมงานติดตั้งบ่อกักน้ำ ค.ส.ล.สำหรับท่อระบายน้ำขนาด ๐.๘๐ ม. พร้อมฝาบ่อกักแล้วเสร็จ ความยาวท่อระบายน้ำรวม ๑๘๕ ม.

-งานผิวทางคอนกรีต หน้า ๐.๑๕ เมตร พื้นที่ไม่น้อยกว่า ๗๕๒.๐๐ ตารางเมตร

งวดที่ ๒ เป็นจำนวนเงินในอัตราร้อยละ ๓๐ ของค่าจ้าง เมื่อผู้รับจ้างได้ปฏิบัติงานเมื่อผู้รับจ้างดำเนินการก่อสร้างแล้วเสร็จดังนี้ ให้แล้วเสร็จภายใน ๔๕ วัน

-งานวางท่อระบายน้ำขนาด ๐.๘๐ ม. ชั้น๓ พร้อมงานติดตั้งบ่อกักน้ำ ค.ส.ล.สำหรับท่อระบายน้ำขนาด ๐.๘๐ ม. พร้อมฝาบ่อกักแล้วเสร็จ ความยาวท่อระบายน้ำรวม ๓๗๐ ม.

-งานผิวทางคอนกรีต หน้า ๐.๑๕ เมตร พื้นที่ไม่น้อยกว่า ๙๒๕.๐๐ ตารางเมตร

งวดสุดท้าย เป็นจำนวนเงินในอัตราร้อยละ ๔๐ ของค่าจ้าง เมื่อผู้รับจ้างได้ปฏิบัติงานทั้งหมดให้แล้วเสร็จเรียบร้อยตามสัญญาหรือข้อตกลงจ้างเป็นหนังสือ รวมทั้งทำสถานที่ก่อสร้างให้สะอาดเรียบร้อย ให้แล้วเสร็จภายใน ๖๐ วัน

-งานวางท่อระบายน้ำขนาด ๐.๘๐ ม. ชั้น๓ พร้อมงานติดตั้งบ่อกักน้ำ ค.ส.ล.สำหรับท่อระบายน้ำขนาด ๐.๘๐ ม. พร้อมฝาบ่อกักแล้วเสร็จ ความยาวท่อระบายน้ำรวม ๓๗๐ ม.

-งานผิวทางคอนกรีต หน้า ๐.๑๕ เมตร พื้นที่ไม่น้อยกว่า ๙๒๕.๐๐ ตารางเมตร

๙. อัตราค่าปรับ

ค่าปรับตามสัญญาจ้างแบบท้ายเอกสารประกวดราคาอิเล็กทรอนิกส์นี้ หรือข้อตกลงจ้างเป็นหนังสือจะกำหนด ดังนี้

๙.๑ กรณีที่ผู้รับจ้างนำงานที่รับจ้างไปจ้างช่วงให้ผู้อื่นทำอีกทอดหนึ่งโดยไม่ได้รับอนุญาตจากเทศบาลเมืองนครพนม จะกำหนดค่าปรับสำหรับการฝ่าฝืนดังกล่าวเป็นจำนวนร้อยละ ๑๐ ของวงเงินของงานจ้างช่วงนั้น

๙.๒ กรณีที่ผู้รับจ้างปฏิบัติผิดสัญญาจ้างก่อสร้าง นอกเหนือจากข้อ ๙.๑ จะกำหนดค่าปรับเป็นรายวันเป็นจำนวนเงินตายตัวในอัตราร้อยละ ๐.๑๐ ของราคางานจ้าง

๑๐. การรับประกันความชำรุดบกพร่อง

ผู้ชนะการประกวดราคาอิเล็กทรอนิกส์ซึ่งได้ทำสัญญาจ้าง ตามแบบ ดังระบุในข้อ ๑.๓ หรือข้อตกลงจ้างเป็นหนังสือแล้วแต่กรณี จะต้องรับประกันความชำรุดบกพร่องของงานจ้างที่เกิดขึ้นภายใน

ระยะเวลา ไม่น้อยกว่า ๒ ปี นับถัดจากวันที่เทศบาลเมืองนครพนมได้รับมอบงาน โดยต้องรับผิดชอบ
ซ่อมแซมแก้ไขให้ใช้การได้ดีดังเดิมภายใน ๑๕ วัน นับถัดจากวันที่ได้รับแจ้งความชำรุดบกพร่อง

๑๑. ข้อสงวนสิทธิ์ในการยื่นข้อเสนอและอื่น ๆ

๑๑.๑ เงินค่าจ้างสำหรับงานจ้างครั้งนี้ ได้มาจากงบเงินอุดหนุนเฉพาะกิจ งบประมาณ
๑๐,๘๔๖,๗๐๐ บาท และเบิกจ่ายจากเงินนอกงบประมาณ จำนวน ๑,๒๐๕,๒๐๐ บาท

การลงนามในสัญญาจะกระทำได้อต่อเมื่อ เทศบาลเมืองนครพนมได้รับอนุมัติเงิน
ค่าก่อสร้างจาก งบเงินอุดหนุนเฉพาะกิจ งบประมาณ ๑๐,๘๔๖,๗๐๐ บาท และเบิกจ่ายจากเงินนอก
งบประมาณ จำนวน ๑,๒๐๕,๒๐๐ บาท

๑๑.๒ เมื่อเทศบาลเมืองนครพนมได้คัดเลือกผู้ยื่นข้อเสนอรายใดให้เป็นผู้รับจ้าง และได้
ตกลงจ้าง ตามการประกวดราคาอิเล็กทรอนิกส์แล้ว ถ้าผู้รับจ้างจะต้องส่งหรือนำสิ่งของมาเพื่องานจ้างดังกล่าว
เข้ามาจากต่างประเทศ และของนั้นต้องนำเข้ามาโดยทางเรือในเส้นทางที่มีเรือไทยเดินอยู่ และสามารถให้
บริการรับขนได้ตามที่รัฐมนตรีว่าการกระทรวงคมนาคมประกาศกำหนด ผู้ยื่นข้อเสนอซึ่งเป็นผู้รับจ้างจะต้อง
ปฏิบัติตามกฎหมายว่าด้วยการส่งเสริมการพาณิชย์ ดังนี้

(๑) แจกการส่งหรือนำสิ่งของดังกล่าวเข้ามาจากต่างประเทศต่อกรมเจ้าท่า
ภายใน ๗ วัน นับตั้งแต่วันที่ผู้รับจ้างส่งหรือซื้อของจากต่างประเทศ เว้นแต่เป็นของที่รัฐมนตรีว่าการกระทรวง
คมนาคมประกาศยกเว้นให้บรรทุกโดยเรืออื่นได้

(๒) จัดการให้สิ่งของดังกล่าวบรรทุกโดยเรือไทย หรือเรือที่มีสิทธิเช่นเดียวกับ
เรือไทยจากต่างประเทศมายังประเทศไทย เว้นแต่จะได้รับการอนุญาตจากกรมเจ้าท่า ให้บรรทุกสิ่งของนั้น โดยเรือ
อื่น ที่มีใช้เรือไทย ซึ่งจะต้องได้รับอนุญาตเช่นนั้นก่อนบรรทุกของลงเรืออื่น หรือเป็นของที่รัฐมนตรีว่าการ
กระทรวงคมนาคมประกาศยกเว้นให้บรรทุกโดยเรืออื่น

(๓) ในกรณีที่ไม่ปฏิบัติตาม (๑) หรือ (๒) ผู้รับจ้างจะต้องรับผิดชอบตามกฎหมายว่า
ด้วยการส่งเสริมการพาณิชย์

๑๑.๓ ผู้ยื่นข้อเสนอซึ่งเทศบาลเมืองนครพนมได้คัดเลือกแล้ว ไม่ไปทำสัญญาหรือข้อ
ตกลงจ้างเป็นหนังสือภายในเวลาที่กำหนดดังระบุไว้ในข้อ ๗ เทศบาลเมืองนครพนมจะรับหลักประกันการยื่น
ข้อเสนอ หรือเรียกมัดจำจากผู้ออกหนังสือค้ำประกัน การยื่นข้อเสนอทันที และอาจพิจารณาเรียกมัดจำให้ชดใช้
ความเสียหายอื่น (ถ้ามี) รวมทั้งจะพิจารณาให้เป็นผู้ทำงาน ตามระเบียบกระทรวงการคลังว่าด้วยการจัดซื้อ
จัดจ้างและการบริหารพัสดุภาครัฐ พ.ศ. ๒๕๖๐

๑๑.๔ เทศบาลเมืองนครพนมสงวนสิทธิ์ที่จะแก้ไขเพิ่มเติมเงื่อนไข หรือข้อกำหนดใน
แบบสัญญาหรือข้อตกลงจ้างเป็นหนังสือให้เป็นไปตามความเห็นของสำนักงานอัยการสูงสุด (ถ้ามี)

๑๑.๕ ในกรณีที่เอกสารแนบท้ายเอกสารประกวดราคาอิเล็กทรอนิกส์นี้ มีความขัดหรือ
แย้งกันผู้ยื่นข้อเสนอจะต้องปฏิบัติตามคำวินิจฉัยของเทศบาลเมืองนครพนม คำวินิจฉัยดังกล่าวให้ถือเป็นที่สุด
และ ผู้ยื่นข้อเสนอไม่มีสิทธิเรียกร้องค่าใช้จ่ายใดๆ เพิ่มเติม

๑๑.๖ เทศบาลเมืองนครพนม อาจประกาศยกเลิกการจัดจ้างในกรณีต่อไปนี้ได้ โดยที่ผู้

ยื่นข้อเสนอจะเรียกร้องค่าเสียหายใดๆ จากเทศบาลเมืองนครพนมไม่ได้

(๑) เทศบาลเมืองนครพนมไม่ได้รับการจัดสรรเงินที่จะใช้ในการจัดจ้างหรือได้รับจัดสรรแต่ไม่เพียงพอที่จะทำการจัดจ้างครั้งนี้ต่อไป

(๒) มีการกระทำที่เข้าลักษณะผู้ยื่นข้อเสนอที่ชนะการจัดจ้างหรือที่ได้รับการคัดเลือกมี ผลประโยชน์ร่วมกัน หรือมีส่วนได้เสียกับผู้ยื่นข้อเสนอรายอื่น หรือขัดขวางการแข่งขันอย่างเป็นธรรมหรือสมยอมกันกับผู้ยื่นข้อเสนอรายอื่น หรือเจ้าหน้าที่ในการเสนอราคา หรือถือว่ากระทำการทุจริตอื่นใดในการเสนอราคา

(๓) การทำการจัดจ้างครั้งนี้ต่อไปอาจก่อให้เกิดความเสียหายแก่เทศบาลเมืองนครพนม หรือกระทบต่อประโยชน์สาธารณะ

(๔) กรณีอื่นในทำนองเดียวกับ (๑) (๒) หรือ (๓) ตามที่กำหนดในกฎกระทรวง ซึ่งออกตามความในกฎหมายว่าด้วยการจัดซื้อจัดจ้างและการบริหารพัสดุภาครัฐ

๑๑.๗ ผู้ยื่นข้อเสนอจะต้องเลือกช่องทางการอุทธรณ์และช่องทางการรับหนังสือแจ้งตอบผลการพิจารณาอุทธรณ์ไว้ตั้งแต่ขั้นตอนการยื่นข้อเสนอ และหากผู้ยื่นข้อเสนอมีความประสงค์ที่จะอุทธรณ์ผลการประกาศผู้ชนะการจัดซื้อจัดจ้าง จะต้องยื่นอุทธรณ์และรับหนังสือแจ้งตอบการพิจารณาอุทธรณ์ผ่านช่องทางที่ได้เลือกไว้เท่านั้น

๑๒. การปรับราคาค่างานก่อสร้าง

การปรับราคาค่างานก่อสร้างตามสูตรการปรับราคาดังระบุในข้อ ๑.๕ จะนำมาใช้ในกรณีที่ ค่างานก่อสร้างลดลงหรือเพิ่มขึ้น โดยวิธีการต่อไปนี้

ตามเงื่อนไข หลักเกณฑ์ สูตรและวิธีคำนวณที่ใช้กับสัญญาแบบปรับราคาได้ตามมติ คณะรัฐมนตรีเมื่อวันที่ ๒๒ สิงหาคม ๒๕๓๒ เรื่อง การพิจารณาช่วยเหลือผู้ประกอบการอาชีพงานก่อสร้าง ตามหนังสือสำนักเลขาธิการคณะรัฐมนตรี ที่ นร ๐๒๐๓/ว ๑๐๙ ลงวันที่ ๒๔ สิงหาคม ๒๕๓๒

สูตรการปรับราคา (สูตรค่า K) จะต้องคงที่ที่ระดับที่กำหนดไว้ในวันแล้วเสร็จตามที่กำหนดไว้ในสัญญา หรือภายในระยะเวลาที่เทศบาลเมืองนครพนมได้ขยายออกไป โดยจะใช้สูตรของทางราชการที่ได้ระบุในข้อ ๑.๕

๑๓. มาตรฐานฝีมือช่าง

เมื่อเทศบาลเมืองนครพนมได้คัดเลือกผู้ยื่นข้อเสนอรายใดให้เป็นผู้รับจ้างและได้ตกลงจ้างก่อสร้าง ตามประกาศนี้แล้วผู้ยื่นข้อเสนอจะต้องตกลงว่าในการปฏิบัติงานก่อสร้างดังกล่าว ผู้ยื่นข้อเสนอจะต้องมีและ ใช้ผู้ผ่านการทดสอบมาตรฐานฝีมือช่างหรือผู้ผ่านการทดสอบมาตรฐานฝีมือช่างจาก คณะกรรมการการกำหนดมาตรฐานและทดสอบฝีมือแรงงานหรือสถาบันของทางราชการหรือสถาบันเอกชน ที่ทางราชการรับรอง หรือผู้มีวุฒิปริญญา ปวช. ปวส. และ ปวท.หรือเทียบเท่าจากสถาบันการศึกษาที่ ก.พ. รับรองให้เข้ารับราชการได้ ในอัตราไม่ต่ำกว่าร้อยละ ๑๐ ของแต่ละสาขาช่างแต่จะต้องมีจำนวนช่างอย่างน้อย ๑ คน ในแต่ละสาขาช่าง ดังต่อไปนี้

๑๓.๑ วิศวกรโยธา ช่างก่อสร้าง ช่างสำรวจ

๑๔. การปฏิบัติตามกฎหมายและระเบียบ

ในระหว่างระยะเวลาการก่อสร้าง ผู้ยื่นข้อเสนอที่ได้รับการคัดเลือกให้เป็นผู้รับจ้างต้องปฏิบัติตามหลักเกณฑ์ที่กฎหมายและระเบียบได้กำหนดไว้โดยเคร่งครัด

๑๕. การประเมินผลการปฏิบัติงานของผู้ประกอบการ

เทศบาลเมืองนครพนม สามารถนำผลการปฏิบัติงานแล้วเสร็จตามสัญญาของผู้ยื่นข้อเสนอที่ได้รับการคัดเลือกให้ เป็นผู้รับจ้างเพื่อนำมาประเมินผลการปฏิบัติงานของผู้ประกอบการ

ทั้งนี้ หากผู้ยื่นข้อเสนอที่ได้รับการคัดเลือกไม่ผ่านเกณฑ์ที่กำหนดจะถูกระงับการยื่นข้อเสนอหรือทำสัญญากับเทศบาลเมืองนครพนม ไว้ชั่วคราว

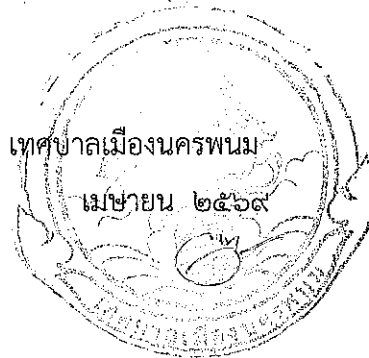

ตารางแสดงวงเงินงบประมาณที่ได้รับจัดสรรและราคากลางในงานจ้างก่อสร้าง

1. ชื่อโครงการ

ประกวดราคาจ้างก่อสร้างปรับปรุงภูมิทัศน์เชิงสร้างสรรค์ Mekong River Eye ตำบลในเมือง อำเภอเมืองนครพนม
จังหวัดนครพนม ประจำปีงบประมาณ พ.ศ.๒๕๖๙ ด้วยวิธีประกวดราคาอิเล็กทรอนิกส์ (e-bidding) /
ปรับปรุงภูมิทัศน์เชิงสร้างสรรค์ Mekong River Eye ตำบลในเมือง อำเภอเมืองนครพนม จังหวัดนครพนม ประจำปีงบประมาณ
พ.ศ.๒๕๖๙

2. หน่วยงานเจ้าของโครงการ เทศบาลเมืองนครพนม / เทศบาลเมืองนครพนม

3. วงเงินงบประมาณที่ได้รับจัดสรร 12,051,900.00 บาท

4. ลักษณะงาน

โดยสังเขป งานปรับปรุงภูมิทัศน์

5. ราคากลางคำนวณ ณ วันที่ 27 เมษายน 2569 เป็นเงิน 12,453,177.09 บาท

6. บัญชีประมาณการราคากลาง

- 6.1 รายงาน ปร.4
- 6.2 รายงาน ปร.4 ครุภัณฑ์
- 6.3 รายงาน ปร.5 (ก)
- 6.4 รายงาน ปร.5 (ข)
- 6.5 รายงาน ปร.6
- 6.6 รายงานแสดงผลความจำเป็นรายละเอียดของการสืบ

7. รายชื่อคณะกรรมการกำหนดราคากลาง

- 7.1 นภันต์ เจริญผล ประธานกรรมการกำหนดราคากลาง ผู้อำนวยการกองช่างสุขาภิบาล
- 7.2 สัจจพล ศิลปายะ กรรมการกำหนดราคากลาง นายช่างโยธาชำนาญงาน
- 7.3 เสกสันต์ ชัยันติสมสุข กรรมการกำหนดราคากลาง สถาปนิก ชำนาญการ

นภันต์ เจริญผล

27 เมษายน 2569 00:14:02

 R (R) 11/27
4



บันทึกข้อความ

ส่วนราชการ ฝ่ายแบบแผนและก่อสร้าง กองช่าง เทศบาลเมืองนครพนม

ที่ นพ ๕๒๐๐๕/๑๒๒๗

วันที่ ๒๗ เมษายน ๒๕๖๙

เรื่อง ขออนุมัติราคากลางโครงการก่อสร้างปรับปรุงภูมิทัศน์เชิงสร้างสรรค์ Mekong River Eye ตำบลในเมือง อำเภอเมือง นครพนม จังหวัดนครพนม ด้วยวิธีประกวดราคาอิเล็กทรอนิกส์ (e-bidding)

เรียน นายกเทศมนตรีเมืองนครพนม

ตามคำสั่งเทศบาลเมืองนครพนม ที่ ๔๐๒/๒๕๖๙ เรื่อง การแต่งตั้งคณะกรรมการจัดทำแบบรูปารายการก่อสร้างและกำหนดราคากลาง สำหรับการจ้างก่อสร้างปรับปรุงภูมิทัศน์เชิงสร้างสรรค์ Mekong River Eye ตำบลในเมือง อำเภอเมืองนครพนม จังหวัดนครพนม ด้วยวิธีประกวดราคาอิเล็กทรอนิกส์ (e-bidding) ลงวันที่ ๙ มีนาคม ๒๕๖๙ โดยมีวงเงินงบประมาณที่ได้รับการจัดสรร ๑๒,๐๕๑,๙๐๐ บาท (สิบสองล้านห้าหมื่นหนึ่งพันเก้าร้อยบาทถ้วน)

คณะกรรมการกำหนดราคากลางได้คำนวณราคากลางด้วยระบบอิเล็กทรอนิกส์ ไว้เป็นที่เรียบร้อยแล้ว พร้อมเอกสารการคำนวณราคากลางที่แนบมาด้วย รวมจำนวน ๕๗ แผ่น ตามวิธีการในระบบคำนวณราคากลางงานก่อสร้างของราชการด้วยระบบอิเล็กทรอนิกส์ (หนังสือกรมบัญชีกลาง ที่ กค ๐๔๐๕.๓/ว ๓๘๖ ลงวันที่ ๒๙ สิงหาคม ๒๕๖๑) โดยกำหนดราคากลางไว้ที่ ๑๒,๔๕๓,๑๗๗.๐๙ บาท (สิบสองล้านสี่แสนห้าหมื่นสามพันหนึ่งร้อยเจ็ดสิบเจ็ดบาทเก้าสตางค์)

จึงเรียนมาเพื่อโปรดพิจารณาและอนุมัติราคากลางดังกล่าว

ลงชื่อ

ประธานกรรมการ

(นายณภัณฑ์ เจริญผล)

ผู้อำนวยการกองช่างสุขาภิบาล

ลงชื่อ

กรรมการ

(นายเสกสันต์ ชัยอันติสมสุข)

สถาปนิกชำนาญการ

ลงชื่อ

กรรมการ

(นายสัจจพล ศิลปราชะ)

นายช่างโยธาชำนาญงาน

เรียน ปลัดเทศบาลเมืองนครพนม

- เพื่อโปรดพิจารณา

(นายวสันต์ ขวาทก)

หัวหน้าฝ่ายการโยธา รักษาการแทน

นำเรียนท่านนายกฯ ผู้อำนวยการกองช่าง

เรียน นายกเทศมนตรีเมืองนครพนม

- เพื่อโปรดพิจารณา

(นางอุบลรัตน์ ไชยพานิชย์)

รองปลัดเทศบาล รักษาการแทน

ปลัดเทศบาลเมืองนครพนม

คำสั่งนายกเทศมนตรีเมืองนครพนม

อนุมัติ

อื่นๆ.....

(นายโชคดี มังคละศิริ)

รองนายกเทศมนตรีเมืองนครพนม

(นายนิวัต เจริญวิริยบุญญา)

นายกเทศมนตรีเมืองนครพนม

แบบแสดงรายการ ปริมาณงาน และราคา

1. งานครุภัณฑ์จัดซื้อ
 ชื่อโครงการ/งานก่อสร้าง ประภาคารจากก่อสร้างปรับปรุงภูมิทัศน์เชิงสร้างสรรค์ Mekong River Eye ตำบลในเมือง อำเภอเมืองนครพนม จังหวัดนครพนม ประจำปีงบประมาณ พ.ศ.๒๕๖๙
 สถานที่ก่อสร้าง ตำบล ในเมือง จังหวัดนครพนม (e-bidding) / ใ้ปรับปรุงภูมิทัศน์เชิงสร้างสรรค์ Mekong River Eye ตำบลในเมือง อำเภอเมืองนครพนม จังหวัดนครพนม ประจำปีงบประมาณ พ.ศ.๒๕๖๙
 2. หน่วยงานเจ้าของโครงการ/งานก่อสร้าง เทศบาลเมืองนครพนม / เทศบาลเมืองนครพนม
 3. ค่าตอบแทนกลางโดย คณะกรรมการกำหนดราคากลาง เมื่อวันที่

ลำดับที่	รายการ	จำนวน	หน่วย	ค่าวัสดุ		ค่าแรงงาน		รวมค่าวัสดุ และแรงงาน	หมายเหตุ
				ราคาต่อหน่วย	จำนวนเงิน	ราคาต่อหน่วย	จำนวนเงิน		
1	สรุปรวมค่าครุภัณฑ์จัดซื้อ		รวม					1,008,800.00	
2	งานจัดซื้อครุภัณฑ์ลอยตัว (เกาอีสนาม)		รวม					1,095,000.00	
	งานจัดซื้อครุภัณฑ์ลอยตัว (ทุนจำลอง)								

หน่วย : บาท

หมายเหตุ : แสดงรายการปริมาณ และราคารวม 5,178,611.00 บาท ต่อ 1 หน่วย

นกันต์ เจริญผล

27 เมษายน 2569 00:14:12

(Signature)
 A

กฤตงาน/งาน

งานครุภัณฑ์จัดซื้อ

ชื่อโครงการ/งานก่อสร้าง

ประกวดราคาจ้างก่อสร้างปรับปรุงภูมิทัศน์เชิงสร้างสรรค์ Mekong River Eye ตำบลในเมือง อำเภอเมืองนครพนม จังหวัดนครพนม ประจำปีงบประมาณ พ.ศ.๒๕๖๙

สถานที่ก่อสร้าง

ตำบล ในเมือง อำเภอเมืองนครพนม จังหวัดนครพนม อำเภอเมืองนครพนม จังหวัดนครพนม ริมถนนสุขุมวิท/ประตูน้ำประเวศบุรีประมวณแบบเลขที่ 7588

หน่วยงานเจ้าของโครงการ/งานก่อสร้าง

เทศบาลเมืองนครพนม / เทศบาลเมืองนครพนม

คำนวณราคากลางโดย

คณะกรรมการกำหนดราคากลาง เมื่อวันที่

ลำดับที่	รายการ	จำนวน	หน่วย	ค่าวัสดุ		ค่าแรงงาน		รวมค่าวัสดุและแรงงาน	หมายเหตุ
				ราคาต่อหน่วย	จำนวนเงิน	ราคาต่อหน่วย	จำนวนเงิน		
3	งานจัดซื้อครุภัณฑ์ลอยตัว (เครื่องเล่นสนามกลางแจ้ง)		รวม					1,865,500.00	
4	งานจัดซื้ออุปกรณ์ระบบโสตทัศน		รวม					1,209,311.00	
รวมครุภัณฑ์จัดซื้อ								5,178,611.00	

หน่วย : บาท

หมายเหตุ : แสดงรายการปริมาณ และราคารวม

5,178,611.00

บาท ต่อ 1 หน่วย

นันท เจริญผล

27 เมษายน 2569 00:14:12

Handwritten signature and initials

แบบแสดงรายการ ปริมาณงาน และราคา

หน่วย : บาท

ลำดับที่	รายการ	จำนวน	หน่วย	ค่าวัสดุ		ค่าแรงงาน		รวมค่าวัสดุ และแรงงาน	หมายเหตุ
				ราคาต่อหน่วย	จำนวนเงิน	ราคาต่อหน่วย	จำนวนเงิน		
1	งานจัดซื้อครุภัณฑ์ลอยตัว (เก้อีสนาม)	72,000	ชุด	3,700.00		0.00	0.00	266,400.00	
	1.1 เก้อีสนามคอนกรีตไม่หมอนขนาดไม่น้อยกว่า กว้าง0.30xยาว2.00xสูง0.40ม.								
	1.2 น้ำตกจำลองสำเร็จรูปพร้อมอุปกรณ์ครบชุดขนาดกว้างไม่น้อยกว่า2.50xยาว5.00ม	5,000	ชุด	111,000.00		0.00	0.00	555,000.00	
	1.3 เก้อีสนามขามันงคอนกรีตหล่อขึ้นรูปที่อบแห้งไม่เส็งเคราะห์ขนาดไม่น้อยกว่ากว้าง0.45xยาว1.20xสูง0.45ม.	18,000	ชุด	7,300.00		0.00	0.00	131,400.00	
2	งานจัดซื้อครุภัณฑ์ลอยตัว (เก้อีสนาม)	16,000	ชุด	3,500.00		0.00	0.00	56,000.00	
	1.4 เก้อีสนามคอนกรีตไม่หมอนขนาดไม่น้อยกว่า กว้าง0.30xยาว1.50xสูง0.40ม.								
	รวมค่างานจัดซื้อครุภัณฑ์ลอยตัว (เก้อีสนาม)	-		125,500.00	1,008,800.00	0.00	0.00	1,008,800.00	

นันทิ์ เจริญผล

27 เมษายน 2569 00:14:12

Dr (adj):  D.

แบบแสดงรายการ ปริมาณงาน และราคา

ลำดับที่	รายการ	จำนวน	หน่วย	ค่าวัสดุ		ค่าแรงงาน		รวมค่าวัสดุ และแรงงาน	หมายเหตุ
				ราคาต่อหน่วย	จำนวนเงิน	ราคาต่อหน่วย	จำนวนเงิน		
2.1	ทุนจำลองหุ่นยนต์เหล็กทำสีความสูงความสูงไม่บ่อยกว่า 6.00 ม. พร้อมติดตั้ง	2,000	ชุด	300,000.00		0.00		600,000.00	
2.2	ทุนจำลองหุ่นยนต์เหล็กทำสีความสูงความสูงไม่บ่อยกว่า 6.00 ม. พร้อมติดตั้ง	2,000	งาน	35,000.00		0.00		70,000.00	
2.3	ประติมากรรมโลหะ	2,000	ชุด	45,000.00		0.00		90,000.00	
2.4	ทุนจำลองหุ่นยนต์ไฟฟ้าเบอร์กลาส	2,000	ชุด	30,000.00		0.00		60,000.00	
2.5	ทุนจำลองหุ่นยนต์ในเสาร	5,000	ชุด	35,000.00		0.00		175,000.00	
2.6	ทุนจำลองหุ่นยนต์ไฟฟ้าเบอร์กลาสความสูงความสูงไม่บ่อยกว่า 3.00 ม. พร้อมติดตั้ง	4,000	ชุด	25,000.00		0.00		100,000.00	
3	รวมค่าจ้างจัดซื้อครุภัณฑ์ลอยตัว (หุ่นจำลอง)	-	-	470,000.00	1,095,000.00	0.00		1,095,000.00	
	งานจัดซื้อครุภัณฑ์ลอยตัว (เครื่องเล่นสนามกลางแจ้ง)								

หน่วย : บาท

นภัทร์ เจริญผล

27 เมษายน 2569 00:14:12

(๙) (๙๙) :  D.

หน้า 3

แบบแสดงรายการ ปริมาณงาน และราคา

ลำดับที่	รายการ	จำนวน	หน่วย	ค่าวัสดุ		ค่าแรงงาน		รวมค่าวัสดุ และแรงงาน	หมายเหตุ
				ราคาต่อหน่วย	จำนวนเงิน	ราคาต่อหน่วย	จำนวนเงิน		
3.1	เครื่องเล่นสนามชุดสมบูรณ์กับเรือเดินสมุทรขนาดประ กอบแล้วไม่น้อยกว่า 8.30x12.80x6.20ม.	1.000	ชุด	850,000.00		0.00	0.00	850,000.00	
3.2	บล็อกจากปูพื้น EPDM ไร้รอยต่อหนา ≥ 10 มม.	305.000	ตรม.	1,500.00		0.00	0.00	457,500.00	
3.3	เครื่องเล่นสปริงโยกทรงตัว 3 ตำแหน่ง	1.000	ชุด	15,000.00		0.00	0.00	15,000.00	
3.4	เครื่องเล่นเครื่องโยกสปริงรูปสัตว์	3.000	ชุด	12,000.00		0.00	0.00	36,000.00	
3.5	เครื่องเล่นชุดเครื่องเล่นกลางแจ้ง	1.000	ชุด	182,000.00		0.00	0.00	182,000.00	
3.6	เครื่องเล่นบ้านหรรษา	1.000	ชุด	90,000.00		0.00	0.00	90,000.00	
3.7	เครื่องเล่นเก้าอี้หมุนแบบ 4 ที่	2.000	ชุด	34,000.00		0.00	0.00	68,000.00	
3.8	เครื่องเล่นสไลด์เดอร์รางเปิด	1.000	ชุด	54,000.00		0.00	0.00	54,000.00	
3.9	เครื่องเล่นปีนป่ายและบาร์เดินทรงตัว	1.000	ชุด	74,000.00		0.00	0.00	74,000.00	
3.10	เครื่องเล่นอุโมงค์ลอด	1.000	ชุด	39,000.00		0.00	0.00	39,000.00	
	รวมค่างานจัดซื้อครุภัณฑ์ตลอดตัว (เครื่องเล่นสนามกลางแจ้ง)	-	-	1,351,500.00		0.00	0.00	1,865,500.00	

หน่วย : บาท

นภัณฑ์ เจริญผล

27 เมษายน 2569 00:14:12

ใน (ณ):  D.

แบบแสดงรายการ ปริมาณงาน และราคา

ลำดับที่	รายการ	จำนวน	หน่วย	ค่าวัสดุ		ค่าแรงงาน		รวมค่าวัสดุ และแรงงาน	หมายเหตุ
				ราคาต่อหน่วย	จำนวนเงิน	ราคาต่อหน่วย	จำนวนเงิน		
4	งานจัดซื้ออุปกรณ์ระบบโสตทัศน 4.1 จอLED3x5m.Outdoor(อุปกรณ์ครบชุด+ติดตั้ง)รวมตู้ รวมค่างานจัดซื้ออุปกรณ์ระบบโสตทัศน	1.000	ชุด	1,209,311.00		0.00		1,209,311.00	
รวมค่าวัสดุ และแรงงาน				1,209,311.00	1,209,311.00	0.00	0.00	1,209,311.00	

หน่วย : บาท

ใน (ต่อ):  11.

นันทน์ เจริญผล

27 เมษายน 2569 00:14:12

แบบแสดงรายการ ปริมาณงาน และราคา

กลุ่มงาน/งาน งานถนนทางเท้าและลานกิจกรรม

ชื่อโครงการ/งานก่อสร้าง ประทศกวดราคาจ้างปรับปรุงภูมิทัศน์เชิงสร้างสรรค์ Mekong River Eye ตำบลในเมือง อำเภอเมืองนครพนม จังหวัดนครพนม ประจำปีงบประมาณ พ.ศ.๒๕๖๙

สถานที่ก่อสร้าง ตำบล ในเมือง ในเขตวิถีประชาวดราคาอิเล็กทรอนิกส์ (e-bidding) / ระเบียบวิธีตั้งซองประมูล (e-bidding) จังหวัดนครพนม อำเภอเมืองนครพนม จังหวัดนครพนม ประจำปีงบประมาณ พ.ศ.๒๕๖๙

หน่วยงานเจ้าของโครงการ/งานก่อสร้าง เทศบาลเมืองนครพนม / เทศบาลเมืองนครพนม

คำนวณราคากลางโดย คณะกรรมการกำหนดราคากลาง เมื่อวันที่

ลำดับที่	รายการ	จำนวน	หน่วย	ค่าวัสดุ		ค่าแรงงาน		รวมค่าวัสดุ และแรงงาน	หมายเหตุ
				ราคาต่อหน่วย	จำนวนเงิน	ราคาต่อหน่วย	จำนวนเงิน		
1	งานโครงสร้างวิศวกรรม		รวม					3,332,173.80	
รวมค่าวัสดุและค่าแรงงานเป็นเงินประมาณ								3,332,173.80	

หน่วย : บาท

หมายเหตุ : แสดงรายการปริมาณ และราคา รวม 3,332,173.80 บาท ต่อ 1 หน่วย

นันท เจริญผล 27 เมษายน 2569 00:14:04

(Handwritten signature and initials)

แบบแสดงรายการ ปริมาณงาน และราคา

ลำดับที่	รายการ	จำนวน	หน่วย	ค่าวัสดุ		ค่าแรงงาน		รวมค่าวัสดุ และแรงงาน	หมายเหตุ
				ราคาต่อหน่วย	จำนวนเงิน	ราคาต่อหน่วย	จำนวนเงิน		
1	งานโครงสร้างวิศวกรรม								
	- งานพื้นคอนกรีตพิมพ์ลายหนา 5.0 ซม.	1,962.000	ตร.ม.	600.00	1,177,200.00	0.00	0.00	1,177,200.00	
	- งานพื้นคอนกรีตพิมพ์ลายหนา 10.0 ซม.	2,558.000	ตร.ม.	720.00	1,841,760.00	0.00	0.00	1,841,760.00	
	งานทางลาดผู้พิการ								
	- ทราयरองพื้นทาง	7.000	ลบ.ม.	220.00	1,540.00	121.00	847.00	2,387.00	
	- คอนกรีตโครงสร้าง 240 ksc.	14.000	ลบ.ม.	2,074.80	29,047.20	329.00	4,606.00	33,653.20	
	- เหล็กตะแกรง WM. 4 mm. @0.20 m.#	144.000	ตร.ม.	35.00	5,040.00	6.00	864.00	5,904.00	
	- ตะปู	1.000	กก.	52.96	52.96	0.00	0.00	52.96	
	- ไมแบบทั่วไป ไมค์ยัน	3.500	ลบ.ฟ.	631.77	2,211.19	0.00	0.00	2,211.19	
	- ค่าแรงไม่แบบ	5.000	ตร.ม.	0.00	0.00	163.00	815.00	815.00	
	- ผิวงรดกลาง	144.000	ตร.ม.	800.00	115,200.00	108.00	15,552.00	130,752.00	
	- ราวกันตกสแตนเลส	31.000	ม.	1,500.00	46,500.00	0.00	0.00	46,500.00	
	- พื้น EPDM ชนิดโรยထေ (ทางขึ้นชิงช้า)	55.000	ตร.ม.	1,500.00	82,500.00	0.00	0.00	82,500.00	

หน่วย : บาท

นันทน์ เจริญผล

27 เมษายน 2569 00:14:04

(Handwritten signature)

แบบแสดงรายการ ปริมาณงาน และราคา

ลำดับที่	รายการ	จำนวน	หน่วย	ค่าวัสดุ		ค่าแรงงาน		รวมค่าวัสดุ และแรงงาน	หมายเหตุ
				ราคาต่อหน่วย	จำนวนเงิน	ราคาต่อหน่วย	จำนวนเงิน		
	งานค้นคืนรอบต้นไม้								
	- คอมพิวเตอร์โครงสร้าง 240 ksc.	1.301	ลบ.ม.	2,074.80	2,699.31	329.00	428.03	3,127.34	
	- ตะปู	2.000	กก.	52.96	105.92	0.00	0.00	105.92	
	- ไม้แบบทั่วไป ไม้ค้ำยัน	3.500	ลบ.พ.	631.77	2,211.19	0.00	0.00	2,211.19	
	- ค่าแรงไม้แบบ	10.000	ตร.ม.	0.00	0.00	163.00	1,630.00	1,630.00	
	- ทรายรองพื้นทาง	4.000	ลบ.ม.	220.00	880.00	121.00	484.00	1,364.00	
	รวมค่างานโครงสร้างวิศวกรรม			11,114.06	3,306,947.77	1,340.00	25,226.03	3,332,173.80	
	รวมค่าวัสดุ และแรงงาน							3,332,173.80	

ใน (ต่อ)  D.

แบบแสดงรายการ ปริมาณงาน และราคา

กลุ่มงาน/งาน : งานภูมิสถาปัตย์กรรม
 ชื่อโครงการ/งานก่อสร้าง : ประกาศราคาจ้างปรับปรุงภูมิทัศน์เชิงชาสวรค์ Mekong River Eye ตำบลไผ่เมือง อำเภอเมืองนครพนม ประจำปีงบประมาณ พ.ศ.๒๕๖๙
 สถานที่ก่อสร้าง : ตำบล ไผ่เมือง จังหวัดนครพนม / ไร่ปรับปรุงภูมิทัศน์เชิงชาสวรค์ Mekong River Eye ตำบลไผ่เมือง อำเภอเมืองนครพนม จังหวัดนครพนม ประจำปีงบประมาณ พ.ศ.๒๕๖๙
 หน่วยงานเจ้าของโครงการ/งานก่อสร้าง : เทศบาลเมืองนครพนม / เทศบาลเมืองนครพนม
 ตำแหน่งราคากลางโดย : คณะกรรมการกำหนดราคากลาง เมื่อวันที่

ลำดับที่	รายการ	จำนวน	หน่วย	ค่าวัสดุ		ค่าแรงงาน		รวมค่าวัสดุและแรงงาน	หมายเหตุ
				ราคาต่อหน่วย	จำนวนเงิน	ราคาต่อหน่วย	จำนวนเงิน		
1	งานสถาปัตย์กรรม		รวม					533,407.55	
รวมค่าวัสดุและค่าแรงงานเป็นเงินประมาณ								533,407.55	

หน่วย : บาท

หมายเหตุ : แสดงรายการปริมาณ และราคารวม 533,407.55 บาท ต่อ 1 หน่วย

นันท เจริญผล
 27 เมษายน 2569 00:14:05

 A sat.

แบบแสดงรายการ ปริมาณงาน และราคา

หน่วย : บาท

ลำดับที่	รายการ	จำนวน	หน่วย	ค่าวัสดุ		ค่าแรงงาน		รวมค่าวัสดุ และแรงงาน	หมายเหตุ
				ราคาต่อหน่วย	จำนวนเงิน	ราคาต่อหน่วย	จำนวนเงิน		
1	งานสถาปัตยกรรม งานจัดสวน - TR-01 ต้นคริสต์มาส สูงไม่น้อยกว่า 1.00 ม. - TR-02 ต้นเล็บสองปันนา สูงไม่น้อยกว่า 1.00 ม. จากโค่นกิ่งคอวี - บล็อกสนามหญ้า 25*40*8 ซม. - TR-03 ต้นเฟิร์นขาหรงหลังถ้ำ ใบยาวไม่น้อยกว่า 0.80 ม. - TR-04 ต้นหนวดปลาหมึกต่าง ขนาดสูง 10 นิ้ว - TR-05 ต้นเตยทอง ขนาดสูง 10 นิ้ว - TR-06 งานปลูกหญ้ามาเลย์ - TR-07 บล็อกปลูกหญ้า - งานเตรียมพื้นที่	427,000 5,000 310,000 9,000 120,000 120,000 224,000 343,000 540,000	ต้น ต้น ตร.ม. ต้น ต้น ต้น ตร.ม. ตร.ม. ตร.ม.	120.00 1,800.00 37.00 350.00 70.00 150.00 25.00 190.00 0.00	51,240.00 9,000.00 11,470.00 3,150.00 8,400.00 18,000.00 5,600.00 65,170.00 0.00	5.00 10.00 10.00 5.00 5.00 10.00 30.00 10.00 10.00	2,135.00 50.00 3,100.00 45.00 600.00 1,200.00 6,720.00 3,430.00 5,400.00	53,375.00 9,050.00 14,570.00 3,195.00 9,000.00 19,200.00 12,320.00 68,600.00 5,400.00	



แบบแสดงรายการ ปริมาณงาน และราคา

หน่วย : บาท

ลำดับที่	รายการ	จำนวน	หน่วย	ค่าวัสดุ		ค่าแรงงาน		รวมค่าวัสดุ และแรงงาน	หมายเหตุ
				ราคาต่อหน่วย	จำนวนเงิน	ราคาต่อหน่วย	จำนวนเงิน		
	- งานดินปลูก	54,000	ลบ.ม.	495.00	26,730.00	0.00	0.00	26,730.00	
	งานฝาย Mekhong River Eye								
	- เหล็กกล่อง 4"x4"x3.2 mm.	2,000	ทอน	1,546.73	3,093.46	464.00	928.00	4,021.46	
	- เหล็กกล่อง 1"x2"x1.2 mm.	5,000	ทอน	228.00	1,140.00	68.40	342.00	1,482.00	
	- ทาสีกันสนิม	5,781	ตร.ม.	35.00	202.33	36.00	208.12	410.45	
	- ทาสีน้ำมัน	5,781	ตร.ม.	35.00	202.33	39.00	225.46	427.79	
	- ดินชุด	1,500	ลบ.ม.	0.00	0.00	121.00	181.50	181.50	
	- คอนกรีต 240 ksc.	1,200	ลบ.ม.	2,074.80	2,489.76	329.00	394.80	2,884.56	
	- เหล็ก RB 6	.003	ตัน	25,514.30	76.54	4,900.00	14.70	91.24	
	- เหล็ก DB 12	.013	ตัน	21,397.51	278.16	3,900.00	50.70	328.86	
	- Plate 8"x8"x9มม.	6,000	แผ่น	250.00	1,500.00	75.00	450.00	1,950.00	
	- J Bolt 12มม.	24,000	ชุด	85.00	2,040.00	25.50	612.00	2,652.00	
	- ระบายน้ำเตรียม	20,000	ตร.ม.	1,200.00	24,000.00	257.00	5,140.00	29,140.00	

นกันต์ เจริญผล

27 เมษายน 2569 00:14:05

(Handwritten signature)

แบบแสดงรายการ ปริมาณงาน และราคา

ลำดับที่	รายการ	จำนวน	หน่วย	ค่าวัสดุ		ค่าแรงงาน		รวมค่าวัสดุ และแรงงาน	หมายเหตุ
				ราคาต่อหน่วย	จำนวนเงิน	ราคาต่อหน่วย	จำนวนเงิน		
	- ตัวหนังสือพลาสติกสูง หนา 15 มม. สูง 24"	1.000	ชุด	25,000.00	25,000.00	7,500.00	7,500.00	32,500.00	
	- Accessories	1.000	Lot	3,000.00	3,000.00	0.00	0.00	3,000.00	
	งานขุดเสาเข็ม Mekhong River Eye								
	- เหล็กกล่อง 1 1/2"x3"x2.3 mm.	64.000	ทอน	425.00	27,200.00	127.50	8,160.00	35,360.00	
	- เหล็กกล่อง 1"x1"x1.2 mm.	40.000	ทอน	115.00	4,600.00	34.50	1,380.00	5,980.00	
	- เหล็กทอกกลม 5" หนา 8 มม.	4.720	ทอน	5,280.00	24,921.60	1,584.00	7,476.48	32,398.08	
	- ทาสีกันสนิม	59.201	ตร.ม.	35.00	2,072.03	36.00	2,131.24	4,203.27	
	- ทาสีน้ำมัน	59.201	ตร.ม.	35.00	2,072.03	39.00	2,308.84	4,380.87	
	- ดินชุด	14,401	ลบ.ม.	0.00	0.00	121.00	1,742.52	1,742.52	
	- คอนกรีต 240 ksc.	3.601	ลบ.ม.	2,074.80	7,471.35	329.00	1,184.73	8,656.08	
	- คอนกรีตหยาบ	.641	ลบ.ม.	1,878.50	1,204.11	329.00	210.89	1,415.00	
	- เหล็ก RB 6	.018	ตัน	25,514.30	459.25	4,900.00	88.20	547.45	
	- เหล็ก DB 12	.142	ตัน	21,397.51	3,038.44	3,900.00	553.80	3,592.24	

นันทิ เจริญผล

27 เมษายน 2569 00:14:05

Pr (Pr) - D.

แบบแสดงรายการ ปริมาณงาน และราคา

ลำดับที่	รายการ	จำนวน	หน่วย	ค่าวัสดุ		ค่าแรงงาน		รวมค่าวัสดุ และแรงงาน	หมายเหตุ
				ราคาต่อหน่วย	จำนวนเงิน	ราคาต่อหน่วย	จำนวนเงิน		
	- ทรายภูเขา	1,200	ลบ.ม.	220.00	264.00	121.00	145.20	409.20	
	- Plate 6**6**15มม.	8,000	แผ่น	150.00	1,200.00	45.00	360.00	1,560.00	
	- J Bolt 15มม.	64,000	ชุด	130.00	8,320.00	39.00	2,496.00	10,816.00	
	- แผ่นหลังคา Shingle Roof	60,000	ตร.ม.	850.00	51,000.00	82.00	4,920.00	55,920.00	
	- ครอบหลังคา Shingle Roof	66,000	ม.	450.00	29,700.00	82.00	5,412.00	35,112.00	
	- เจิงขายไม้สำเร็จรูปชนิดซ้อนกัน 2 ชั้น	134,401	ม.	118.00	15,859.31	74.00	9,945.67	25,804.98	
	- Accessories	1,000	lot	5,000.00	5,000.00	0.00	0.00	5,000.00	
	รวมค่างานสถาปัตยกรรม	-	-	147,276.45	446,164.70	29,652.90	87,242.85	533,407.55	
	รวมค่าวัสดุ และแรงงาน							533,407.55	

หน่วย : บาท

Handwritten signature and mark

แบบแสดงรายการ ปริมาณงาน และราคา

กลุ่มงาน/งาน งานฝังบริเวณและงานก่อสร้างอื่นๆ

ชื่อโครงการ/งานก่อสร้าง ประทศการก่อสร้างปรับปรุงภูมิทัศน์เชิงสร้างสรรค์ Mekong River Eye ตำบลในเมือง อำเภอเมืองนครพนม ประจำปีงบประมาณ พ.ศ.๒๕๖๙

สถานที่ก่อสร้าง ตำบล ในเมือง ในสมัยวิชัยประภาวราคาอิเล็กทรอนิกส์ (e-bidding) / ไร่ปรับปรุงภูมิทัศน์เชิงสร้างสรรค์ Mekong River Eye ตำบลในเมือง อำเภอเมืองนครพนม จังหวัด นครพนม จัตุภัต นครพนม ไปรษณีย์ ๖๖๘๙๙๙

หน่วยงานเจ้าของโครงการ/งานก่อสร้าง เทศบาลเมืองนครพนม/ เทศบาลเมืองนครพนม

คำนวณราคากลางโดย คณะกรรมการกำหนดราคากลาง เมื่อวันที่

ลำดับที่	รายการ	จำนวน	หน่วย	คิดจัด		ค่าแรงงาน		รวมค่าวัสดุ และแรงงาน	หมายเหตุ
				ราคาต่อหน่วย	จำนวนเงิน	ราคาต่อหน่วย	จำนวนเงิน		
1	งานสถาปัตยกรรม		รวม					622,177.43	
รวมค่าวัสดุและค่าแรงงานเป็นเงินประมาณ								622,177.43	

หน่วย : บาท

หมายเหตุ : แสดงรายการปริมาณ และราคา รวม 622,177.43

บาท ต่อ 1 หน่วย

นภัต เจริญผล

27 เมษายน 2569 00:14:05

(Handwritten signature)

แบบแสดงรายการ ปริมาณงาน และราคา

ลำดับที่	รายการ	จำนวน	หน่วย	ค่าวัสดุ		ค่าแรงงาน		รวมค่าวัสดุ และแรงงาน	หมายเหตุ
				ราคาต่อหน่วย	จำนวนเงิน	ราคาต่อหน่วย	จำนวนเงิน		
1	งานสถาปัตยกรรม								
	งานประตู่รั้วเหล็ก								
	- เหล็กกล่อง 1 1/2"x3"x2.3 mm.	1.567	ทอน	425.00	665.97	127.50	199.79	865.76	
	- เหล็กกล่อง 1"x2"x1.2 mm.	3.331	ทอน	228.00	759.46	34.50	114.92	874.38	
	- เหล็กแบน 1"หนา 12 มม.	3.125	ทอน	409.35	1,279.21	122.00	381.25	1,660.46	
	- เหล็กฉากวางและเหล็กเพลากลม 12 มม.	3.300	ม.	150.00	495.00	0.00	0.00	495.00	
	- สุกโลแสดทนแลดู 3"	2.000	ชุด	1,200.00	2,400.00	360.00	720.00	3,120.00	
	- ทาสีกันสนิม	2.788	ตร.ม.	35.00	97.58	36.00	100.37	197.95	
	- ทาสีน้ำมัน	2.788	ตร.ม.	35.00	97.58	39.00	108.73	206.31	
	- ดินชุด	2.000	ลบ.ม.	0.00	0.00	121.00	242.00	242.00	
	- คอนกรีต 240 ksc.	2.000	ลบ.ม.	2,074.80	4,149.60	329.00	658.00	4,807.60	
	- เหล็ก RB 6	.007	ตัน	25,514.30	178.60	4,900.00	34.30	212.90	
	- เหล็ก DB 12	.012	ตัน	21,397.51	256.77	3,900.00	46.80	303.57	

นันทน์ เจริญผล

27 เมษายน 2569 00:14:05

(Handwritten signature)

แบบแสดงรายการ ปริมาณงาน และราคา

ลำดับที่	รายการ	จำนวน	หน่วย	ค่าวัสดุ		ค่าแรงงาน		รวมค่าวัสดุ และแรงงาน	หมายเหตุ
				ราคาต่อหน่วย	จำนวนเงิน	ราคาต่อหน่วย	จำนวนเงิน		
	- Accessories	1.000	lot	3,000.00	3,000.00	0.00	0.00	3,000.00	
	งานขุดเดเหล็ก								
	- เหล็กกล่อง 2"x6"x3.2 mm.	4.500	ทอน	1,771.00	7,969.50	351.30	1,580.85	9,550.35	
	- เหล็กกล่อง 2"x3"x2.3 mm.	2.476	ทอน	653.00	1,616.82	195.90	485.05	2,101.87	
	- เหล็กกล่อง 1 1/2"x3"x1.2 mm.	2.860	ทอน	357.94	1,023.70	107.38	307.11	1,330.81	
	- เหล็กกล่อง 1"x2"x2.3 mm.	5.531	ทอน	409.35	2,264.11	122.81	679.26	2,943.37	
	- เหล็กฉาก 50*50*6 มม.	20.661	ทอน	633.44	13,087.50	189.90	3,923.52	17,011.02	
	- แผ่นเหล็กตีไม้ ทน 2 มม.	12.000	แผ่น	2,507.00	30,084.00	752.00	9,024.00	39,108.00	
	- ตะแกรงเหล็กฉีก	2.550	แผ่น	950.00	2,422.50	285.00	726.75	3,149.25	
	- ทาสีกันสนิม	75.000	ตร.ม.	35.00	2,625.00	36.00	2,700.00	5,325.00	
	- ทาสีน้ำมัน	75.000	ตร.ม.	35.00	2,625.00	39.00	2,925.00	5,550.00	
	- Accessories	1.000	Lot	5,000.00	5,000.00	0.00	0.00	5,000.00	
	งานปรับปรุงท้องน้ำ ท้องสวม								

นันทน์ เจริญผล

27 เมษายน 2569 00:14:05

Or (el)  M.

แบบแสดงรายการ ปริมาณงาน และราคา

ลำดับที่	รายการ	จำนวน	หน่วย	ค่าวัสดุ		ค่าแรงงาน		รวมค่าวัสดุ และแรงงาน	หมายเหตุ
				ราคาต่อหน่วย	จำนวนเงิน	ราคาต่อหน่วย	จำนวนเงิน		
	งานพื้น								
	- กระเบื้องแกรนิตโต้ขนาด 0.60x0.60 ม.	40.000	ตร.ม.	350.00	14,000.00	228.00	9,120.00	23,120.00	
	- ทาสีผิวผู้พิการ ผิวทึบกลาง ลายทางปลา	6.000	ตร.ม.	800.00	4,800.00	0.00	0.00	4,800.00	
	- งานขัดล้างทำความสะอาดพื้นเดิม	1.000	เพิ่มรวม	0.00	0.00	2,000.00	2,000.00	2,000.00	
	งานผนัง								
	- กระเบื้องแกรนิตโต้ขนาด 0.30x0.60 ม.	41.961	ตร.ม.	420.00	17,623.62	186.00	7,804.75	25,428.37	
	- รื้อถอนกระเบื้องผนังห้องน้ำเดิม	41.960	ตร.ม.	0.00	0.00	36.00	1,510.56	1,510.56	
	- ผนังห้องน้ำสำเร็จรูป ทหนา 25 มม. สูงไม่น้อยกว่า 1.90 ม.	6.000	ชุด	13,000.00	78,000.00	1,300.00	7,800.00	85,800.00	
	- งานชุดลอกสีอาคารเดิม	146.281	ตร.ม.	0.00	0.00	10.00	1,462.81	1,462.81	
	- งานทาสีอาคาร	146.281	ตร.ม.	40.00	5,851.24	35.00	5,119.84	10,971.08	
	งานฝ้าเพดานและหลังคา								
	- งานรื้อถอนฝ้าเพดานเดิม	148.181	ตร.ม.	0.00	0.00	26.00	3,852.71	3,852.71	

หน่วย : บาท

นันท เจริญผล

27 เมษายน 2569 00:14:05

Dr. Prof.  U.

แบบแสดงรายการ ปริมาณงาน และราคา

ลำดับที่	รายการ	จำนวน	หน่วย	ค่าวัสดุ		ค่าแรงงาน		รวมค่าวัสดุ และแรงงาน	หมายเหตุ
				ราคาต่อหน่วย	จำนวนเงิน	ราคาต่อหน่วย	จำนวนเงิน		
	- งานฝ้าเพดานยิปซัมบอร์ดหนา 9 มม. โครงการที-บาร์	148.181	ตร.ม.	364.00	53,937.88	53.00	7,853.59	61,791.47	
	- ฉาบเรียบทาสี (กันชื้น)	148.801	ตร.ม.	120.00	17,856.12	0.00	0.00	17,856.12	
	- งานชุดล็อกสีหลังคาอาคารเดิม	167.711	ตร.ม.	0.00	0.00	10.00	1,677.11	1,677.11	
	- งานทาสีหลังคาอาคารใหม่	167.711	ตร.ม.	40.00	6,708.44	35.00	5,869.89	12,578.33	
	- งานทำความสะอาดพื้นที่หลังคา SLAB	29.630	ตร.ม.	0.00	0.00	10.00	296.30	296.30	
	- งานทาสีกันซึมหลังคา SLAB	29.630	ตร.ม.	280.00	8,296.40	39.00	1,155.57	9,451.97	
	- งานเชิงขยายไม้สำเร็จรูปแบบทับซ้อนกัน 2 ชั้น	74.500	ม.	118.00	8,791.00	74.00	5,513.00	14,304.00	
	งานสุขภัณฑ์								
	- งานรื้อถอนสุขภัณฑ์โถสาม	6.000	ชุด	0.00	0.00	220.00	1,320.00	1,320.00	
	- งานรื้อถอนโถปัสสาวะชาย	3.000	ชุด	0.00	0.00	220.00	660.00	660.00	
	- งานรื้อถอนอ่างล้างหน้า	5.000	ชุด	0.00	0.00	220.00	1,100.00	1,100.00	

หน่วย : บาท

(Handwritten signature)
หน้า 5

แบบแสดงรายการ ปริมาณงาน และราคา

ลำดับที่	รายการ	จำนวน	หน่วย	ค่าวัสดุ		ค่าแรงงาน		รวมค่าวัสดุ และแรงงาน	หมายเหตุ
				ราคาต่อหน่วย	จำนวนเงิน	ราคาต่อหน่วย	จำนวนเงิน		
	งานติดตั้งโถส้วมแบบนั่งราบชนิดมีพื้นปูนพร้อมอุปกรณ์	7.000	ชุด	5,290.00	37,030.00	461.00	3,227.00	40,257.00	
	- งานติดตั้งโถส้วมแบบนั่งราบชนิดมีพื้นปูนพร้อมอุปกรณ์	3.000	ชุด	2,200.00	6,600.00	461.00	1,383.00	7,983.00	
	- งานติดตั้งอ่างล้างหน้าพร้อมอุปกรณ์ครบชุด	6.000	ชุด	2,590.00	15,540.00	461.00	2,766.00	18,306.00	
	- งานติดตั้งสายยึดชำระพร้อมเสื่อปอกล่าว	7.000	ชุด	405.00	2,835.00	72.00	504.00	3,339.00	
	- งานติดตั้งที่ใส่กระดาษชำระเซรามิก	1.000	ชุด	390.00	390.00	123.00	123.00	513.00	
	- งานติดตั้งที่ใส่กระดาษชำระสแตนเลส	6.000	ชุด	489.00	2,934.00	72.00	432.00	3,366.00	
	- งานติดตั้งขอบเขวนสแตนเลส	7.000	ชุด	289.00	2,023.00	72.00	504.00	2,527.00	
	- งานติดตั้งตะแกรงน้ำทิ้งสแตนเลส	3.000	ชุด	159.00	477.00	77.00	231.00	708.00	
	- งานติดตั้งกระจกครอบพลาสติกแบบปรับมุม	1.000	ชุด	180.00	180.00	72.00	72.00	252.00	
	- งานติดตั้งกระจกเงาเงาเรียบริบตี ขนาด 0.95x1.85	1.000	ชุด	2,841.00	2,841.00	0.00	0.00	2,841.00	
	ม. หน้า 5 มม.								

นันทน์ เจริญผล

27 เมษายน 2569 00:14:05



แบบแสดงรายการ ปริมาณงาน และราคา

ลำดับที่	รายการ	จำนวน	หน่วย	ค่าวัสดุ		ค่าแรงงาน		รวมค่าวัสดุ และแรงงาน	หมายเหตุ
				ราคาต่อหน่วย	จำนวนเงิน	ราคาต่อหน่วย	จำนวนเงิน		
	- งานติดตั้งกระจกเงาเรียบริ้ว ขนาด 0.95x2.50 ม. หน้า 5 มม.	1.000	ชุด	3,841.00	3,841.00	0.00	0.00	3,841.00	
	- รวาทรงตัวสแตนเลสผิว Hairline	1.000	ชุด	4,270.00	4,270.00	0.00	0.00	4,270.00	
	- รวาทรงตัวสแตนเลสรูปตัว L ผิว Hairline	1.000	ชุด	2,450.00	2,450.00	0.00	0.00	2,450.00	
	- รวาทรงตัวสแตนเลสรูปตัว T ผิว Hairline	1.000	ชุด	3,100.00	3,100.00	0.00	0.00	3,100.00	
	งานไฟฟ้า								
	- งานโคมไฟตามโถงที่มีดิ่งผนัง 6"	21.000	ชุด	218.00	4,578.00	0.00	0.00	4,578.00	
	- กริ่งสัญญาณเตือนของความปลอดภัย	1.000	ชุด	1,500.00	1,500.00	0.00	0.00	1,500.00	
	- งานติดตั้งสวิทช์ ปลั๊กไฟและสายไฟฟ้าพร้อมอุปกรณ์	1.000	เหมา	12,000.00	12,000.00	0.00	0.00	12,000.00	
	- Accessories	1.000	Lot	5,000.00	5,000.00	0.00	0.00	5,000.00	
	งานระบบสุขาภิบาล								
	- งานเดินท่อไฮโดรทอน้ำทิ้ง โถส้วม	7.000	จุด	1,500.00	10,500.00	0.00	0.00	10,500.00	

หน่วย : บาท

แบบแสดงรายการ ปริมาณงาน และราคา

ลำดับที่	รายการ	จำนวน	หน่วย	ราคาต่อหน่วย		ค่าวัสดุ		ค่าแรงงาน		รวมค่าวัสดุ และแรงงาน	หมายเหตุ
				ราคาต่อหน่วย	จำนวนเงิน	ราคาต่อหน่วย	จำนวนเงิน	ราคาต่อหน่วย	จำนวนเงิน		
	- งานเดินท่อไฮโดรทอน้ำทิ้ง โถงส้วชาย	3.000	จุด	1,500.00	4,500.00	0.00	0.00	0.00	0.00	4,500.00	
	- งานเดินท่อไฮโดรทอน้ำทิ้ง อ่างล้างหน้า	6.000	จุด	900.00	5,400.00	0.00	0.00	0.00	0.00	5,400.00	
	- งานเดินท่อไฮโดรทอน้ำทิ้ง ระบายน้ำทิ้งที่พื้น	3.000	จุด	600.00	1,800.00	0.00	0.00	0.00	0.00	1,800.00	
	- งานเดินท่อน้ำดี โถส้วม	7.000	จุด	600.00	4,200.00	0.00	0.00	0.00	0.00	4,200.00	
	- งานเดินท่อน้ำดี โถงส้วชาย	3.000	จุด	600.00	1,800.00	0.00	0.00	0.00	0.00	1,800.00	
	- งานเดินท่อน้ำดี อ่างล้างหน้า	6.000	จุด	600.00	3,600.00	0.00	0.00	0.00	0.00	3,600.00	
	- งานเดินท่อน้ำดี สายฉีดชำระ	7.000	จุด	600.00	4,200.00	0.00	0.00	0.00	0.00	4,200.00	
	- ถังเก็บน้ำขนาด 1,000 ลิตร พร้อมฐาน ค.ส.ล.	2.000	ชุด	4,800.00	9,600.00	0.00	0.00	0.00	0.00	9,600.00	
	- บิมน้ำ 200 วัตต์	2.000	ชุด	7,300.00	14,600.00	0.00	0.00	0.00	0.00	14,600.00	
	- Accessories	1.000	lot	5,000.00	5,000.00	0.00	0.00	0.00	0.00	5,000.00	
	งานประตูดูหมatang										
	- รื้อประตู ป.6 เดิมพร้อมวงกบเดิม (ห้องเก็บของ)/(ห้องชายของ)	2.000	ชุด	0.00	0.00	100.00	0.00	0.00	200.00	200.00	

หน่วย : บาท

ณ วันที่ เจริญผล

27 เมษายน 2569 00:14:05

By: *[Signature]*

แบบแสดงรายการ ปริมาณงาน และราคา

ลำดับที่	รายการ	จำนวน	หน่วย	ค่าวัสดุ		ค่าแรงงาน		รวมค่าวัสดุ และแรงงาน	หน่วย : บาท
				ราคาต่อหน่วย	จำนวนเงิน	ราคาต่อหน่วย	จำนวนเงิน		
	- ติดตั้งประตู ป.6 พร้อมวงกบ (ทองเก็บของ) (ทองขายของ)	2.000	ชุด	7,500.00	15,000.00	0.00	0.00	15,000.00	
	- รื้อหน้าต่าง น.4 เดิมพร้อมวงกบเดิม (ทองขายของ)	1.000	ชุด	0.00	0.00	100.00	100.00	100.00	
	- ติดตั้งหน้าต่าง น.4 พร้อมวงกบใหม่ (ทองขายของ)	1.000	ชุด	5,500.00	5,500.00	0.00	0.00	5,500.00	
	- รื้อประตู ป.3 เดิมพร้อมวงกบเดิม (ทองน้ำชาย)/(ทองน้ำหญิง)	6.000	ชุด	0.00	0.00	90.00	540.00	540.00	
	- รื้อประตู ป.1 เดิมพร้อมวงกบเดิม (ทองน้ำชาย)/(ทองน้ำหญิง)	2.000	ชุด	0.00	0.00	90.00	180.00	180.00	
	- ติดตั้งประตู ป.4 เดิมพร้อมวงกบใหม่ (ทองน้ำชาย)/(ทองน้ำหญิง)	2.000	ชุด	7,500.00	15,000.00	0.00	0.00	15,000.00	
	- รื้อประตู ป.2 เดิมพร้อมวงกบเดิม (ทองน้ำคนพิการ)	1.000	ชุด	0.00	0.00	90.00	90.00	90.00	
	- ติดตั้งประตู ป.5 (ทองน้ำคนพิการ)	1.000	ชุด	8,500.00	8,500.00	0.00	0.00	8,500.00	

นันท เจริญผล

27 เมษายน 2569 00:14:05

Q (of):  A.

แบบแสดงรายการ ปริมาณงาน และราคา

ลำดับที่	รายการ	จำนวน	หน่วย	ค่าวัสดุ		ค่าแรงงาน		รวมค่าวัสดุ และแรงงาน	หน่วย : บาท
				ราคาต่อหน่วย	จำนวนเงิน	ราคาต่อหน่วย	จำนวนเงิน		
	- ประดูบานมวน ขนาดบานไม่น้อยกว่า 1.45x1.60 ม.	1.000	ชุด	5,000.00	5,000.00	0.00	0.00	5,000.00	
	- งานฉีดทำความสะอาดประตูหน้าต่างเดิม	1.000	แพคเกจ	0.00	0.00	3,000.00	3,000.00	3,000.00	
	รวมค่างานสถาปัตยกรรม			187,564.69	519,751.60	22,091.29	102,425.83	622,177.43	
	รวมค่าวัสดุ และแรงงาน							622,177.43	

Handwritten signature and initials.

นกันต์ เจริญผล
27 เมษายน 2569 00:14:05

แบบแสดงรายการ ปริมาณงาน และราคา

ลำดับที่	รายการ	จำนวน	หน่วย	ค่าวัสดุ		ค่าแรงงาน		รวมค่าวัสดุ และแรงงาน	หน่วย : บาท
				ราคาต่อหน่วย	จำนวนเงิน	ราคาต่อหน่วย	จำนวนเงิน		
1	งานระบบไฟฟ้า และระบบสื่อสาร								
	งานดวงโคมไฟฟ้า								
	- โคมไฟฟ้า INGROUND LED RGB Ø4" 15 W.	40.000	ชุด	1,520.00	60,800.00	150.00	6,000.00	66,800.00	
	- โคมไฟฟ้า Moving Head 3in1 300w.	4.000	ชุด	55,000.00	220,000.00	1,000.00	4,000.00	224,000.00	
	- โคมไฟฟ้า ไฟพาร์ กันน้ำ LED RGB 200w	10.000	ชุด	4,000.00	40,000.00	500.00	5,000.00	45,000.00	
	- ไฟเส้น Led Neon flex 220V	730.000	ม.	42.77	31,222.10	12.00	8,760.00	39,982.10	
	- โคมไฟฟ้า Downlight 6" ทลด LED 14w E27	16.000	ชุด	300.00	4,800.00	118.00	1,888.00	6,688.00	
	- โคมไฟฝังผนังทางเดิน LED 3W Warm White	60.000	ชุด	398.00	23,880.00	150.00	9,000.00	32,880.00	
	- Accessories	1.000	LS	3,000.00	3,000.00	0.00	0.00	3,000.00	
	งานเดินสายไฟฟ้า								
	- สายไฟฟ้า NYV-G 2 x 4/4.ตรมม. แรงดัน 750 โวลท์	1,000.000	ม.	98.00	98,000.00	15.00	15,000.00	113,000.00	
- ทอรอยสายไฟ HDPE Ø 1"	900.000	ม.	12.93	11,637.00	3.80	3,420.00	15,057.00		

นกันต์ เจริญผล

27 เมษายน 2569 00:14:06

Dr. No:  A.

แบบแสดงรายการ ปริมาณงาน และราคา

ลำดับที่	รายการ	จำนวน	หน่วย	ค่าวัสดุ		ค่าแรงงาน		รวมค่าวัสดุ และแรงงาน	หมายเหตุ
				ราคาต่อหน่วย	จำนวนเงิน	ราคาต่อหน่วย	จำนวนเงิน		
	- ท่อร้อยสายไฟ HDPE Ø 3"	20.000	ม.	148.00	2,960.00	30.00	600.00	3,560.00	
	- Pull Boxเหล็ก ชู HDG (Hot-Dip Galvanizing) 8*8*6"	8.000	ชุด	615.00	4,920.00	145.00	1,160.00	6,080.00	
	- บ่อพักสายไฟ 70*70*10 ซม. (สำหรับรูป +ผา)	3.000	บ่อ	5,940.00	17,820.00	500.00	1,500.00	19,320.00	
	- Accessories	1.000	Ls.	1,500.00	1,500.00	0.00	0.00	1,500.00	
	งานแขวงสวิตช์และเซอร์กิตเบรกเกอร์								
	- ตู้ควบคุมไฟฟ้าอัตโนมัติ	2.000	ชุด	15,000.00	30,000.00	900.00	1,800.00	31,800.00	
	- สลักยึดไฟฉุกเฉิน	28.000	ชุด	2,800.00	78,400.00	300.00	8,400.00	86,800.00	
	- Accessories	2.000	Ls.	1,000.00	2,000.00	0.00	0.00	2,000.00	
	งานเดินท่อน้ำดี								
	- ท่อ HDPE 1 1/2" (ท่อประปา)	150.000	ม.	28.00	4,200.00	31.00	4,650.00	8,850.00	
	- Accessory	1.000	Ls.	2,000.00	2,000.00	0.00	0.00	2,000.00	
	งานระบบรื้อน้ำดื่มในภายนอกอาคาร								

Handwritten signature and initials.

แบบแสดงรายการ ปริมาณงาน และราคา

หน่วย : บาท

ลำดับที่	รายการ	จำนวน	หน่วย	ค่าวัสดุ		ค่าแรงงาน		รวมค่าวัสดุ และแรงงาน	หมายเหตุ
				ราคาต่อหน่วย	จำนวนเงิน	ราคาต่อหน่วย	จำนวนเงิน		
	- บั๊มน้ำ Auto พรอมติดตั้ง 250 w	1,000	ชุด	12,800.00	12,800.00	0.00	0.00	12,800.00	
	- ท่อ HDPE 1 1/2" (ท่อประปารัดน้ำดื่ม)	150,000	ม.	28.00	4,200.00	31.00	4,650.00	8,850.00	
	- ก๊อบบอลสนาม 1"	10,000	ชุด	320.00	3,200.00	51.00	510.00	3,710.00	
	- ถังเก็บน้ำใต้ดิน ขนาด 2,000 ลิตร พรอมติดตั้ง	1,000	ชุด	26,000.00	26,000.00	0.00	0.00	26,000.00	
	- Accessory	1,000	Lot	3,000.00	3,000.00	0.00	0.00	3,000.00	
	งานอื่นๆ								
	- ขยายและติดตั้งเสา Hight Mast	1,000	ต้น	60,000.00	60,000.00	0.00	0.00	60,000.00	
	รวมค่างานระบบไฟฟ้า และระบบสื่อสาร	-	-	195,550.70	746,339.10	3,936.80	76,338.00	822,677.10	
	รวมค่าวัสดุ และแรงงาน							822,677.10	

นกันต์ เจริญผล

27 เมษายน 2569 00:14:06

(Handwritten signature)

แบบสรุปค่าก่อสร้าง

กลุ่มงาน/งาน : งานถนนทางเท้าและสถานบริการ
 ชื่อโครงการ/งานก่อสร้าง : โครงการอาคารจากก่อสร้างปรับปรุงภูมิทัศน์เชิงพาณิชย์ Mekong River Eye ตำบลในเมือง อำเภอเมืองนครพนม จังหวัดนครพนม ประจำปีงบประมาณ พ.ศ.๒๕๖๙
 สถานที่ก่อสร้าง : ด้วยวิธีประกวดราคาอิเล็กทรอนิกส์ (e-bidding)/ปรับปรุงภูมิทัศน์เชิงพาณิชย์ อำเภอเมืองนครพนม จังหวัดนครพนม ประจำปีงบประมาณ พ.ศ.๒๕๖๙
 แบบเลขที่ : ทม.นครพนม / 2568

หน่วยงานเจ้าของโครงการ/งานก่อสร้าง : เทศบาลเมืองนครพนม / เทศบาลเมืองนครพนม
 แบบ พร. 4 ที่แนบ : มีจำนวน 3 หน้า
 คำนวณราคากลาง : เมื่อวันที่

ลำดับที่	รายการ	ค่างานต้นทุน	Factor F	ค่าก่อสร้าง	หมายเหตุ
1	งานถนนทางเท้าและสถานบริการ	3,332,173.80	1.3016	4,337,157.41	
รวมค่าก่อสร้าง				4,337,157.41	

หน่วย : บาท

หมายเหตุ : แสดงแบบสรุปค่าก่อสร้าง รวม 4,337,157.41 บาท ต่อ 1 หน่วย

 น.กัณฑ์ เจริญผล

กลุ่มงาน/งาน งานถนนทางเท้าและลานกิจกรรม

ชื่อโครงการ/งานก่อสร้าง ประกวาดราคาจ้างก่อสร้างปรับปรุงภูมิทัศน์เชิงสาธารณะ Mekong River Eye ตำบลในเมือง อำเภอเมืองนครพนม ประจำปีงบประมาณ พ.ศ. ๒๕๖๙

สถานที่ก่อสร้าง ดอยวิถีประภวศรคาคือเค็บ้านเรอนิกัส (e-bidding)/ปรับปรุงภูมิทัศน์เชิงสาธารณะ อำเภอเมืองนครพนม จังหวัดนครพนม ประจำปีงบประมาณ พ.ศ. ๒๕๖๙

แบบเลขที่ ท.ม.นครพนม/2568

หน่วยงานเจ้าของโครงการ/งานก่อสร้าง เทศบาลเมืองนครพนม / เทศบาลเมืองนครพนม

แบบ ปร. 4 ที่แนบ มีจำนวน 3 หน้า

คำนวณราคาากลาง เมื่อวันที่

ลำดับที่	รายงาน	ค่าจ้างต้นท่น	Factor F	ค่าก่อสร้าง	หน่วย : บาท
	เงื่อนไขการใ้ตาราง Factor F				
	เงินล่วงหน้าจ่าย 0 %				
	เงินประกันผลงานหัก 0 %				
	ดอกเบี้ยเงินกู้ 7 %				
	ภาษีมูลค่าเพิ่ม 7 %				
			รวมค่าก่อสร้าง	4,337,157.41	

หมายเหตุ : แสดงแบบสรุปค่าก่อสร้าง รวม

4,337,157.41 บาท ต่อ 1 หน่วย

นันทน์ เจริญผล

27 เมษายน 2569 00:14:15

(Handwritten signature)

แบบสรุปค่างก่อสร้าง

1. วัตถุประสงค์ของโครงการ : งานภูมิสถาปัตย์กรรม
 2. ชื่อโครงการ/งานก่อสร้าง : ประกวดราคาจ้างก่อสร้างปรับปรุงภูมิทัศน์เชิงสร้างสรรค์ Mekong River Eye ตำบลในเมือง อำเภอเมืองนครพนม จังหวัดนครพนม ประจำปีงบประมาณ พ.ศ.๒๕๖๙
 3. สถานที่ก่อสร้าง : ด้วยวิธีประกวดราคาอิเล็กทรอนิกส์ (e-bidding)/ปรับปรุงภูมิทัศน์เชิงสร้างสรรค์ Mekong River Eye ตำบลในเมือง อำเภอเมืองนครพนม จังหวัดนครพนม ประจำปีงบประมาณ พ.ศ.๒๕๖๙
 4. หน่วยงานเจ้าของโครงการ/งานก่อสร้าง : ทม.นครพนม /2568

5. หน่วยงานเจ้าของโครงการ/งานก่อสร้าง : เทศบาลเมืองนครพนม / เทศบาลเมืองนครพนม
 6. แบบ ปร. 4 ที่แนบ มีจำนวน : 5 หน้า
 7. คำขอราคาากลาง : เมื่อวันที่

ลำดับที่	รายการ	ค่างานต้นทุน	Factor F	ค่างก่อสร้าง	หน่วย : บาท
1	งานภูมิสถาปัตย์กรรม	533,407.55	1.3016	694,283.26	หมายเหตุ
รวมค่างก่อสร้าง				694,283.26	

หมายเหตุ : แสดงแบบสรุปค่างก่อสร้าง รวม 694,283.26 บาท ต่อ 1 หน่วย

(Handwritten signature)

กลุ่มงาน/งาน งานภูมิสถาปัตยกรรม

ชื่อโครงการ/งานก่อสร้าง ประกวดราคาจ้างก่อสร้างปรับปรุงภูมิทัศน์เชิงสร้างสรรค์ Mekong River Eye ตำบลในเมือง อำเภอเมืองนครพนม จังหวัดนครพนม ประจำปีงบประมาณ พ.ศ.๒๕๖๙

สถานที่ก่อสร้าง ด้วยวิธีประกวดราคาอิเล็กทรอนิกส์ (e-bidding)/ปรับปรุงภูมิทัศน์เชิงสร้างสรรค์ Mekong River Eye ตำบลในเมือง อำเภอเมืองนครพนม จังหวัดนครพนม ประจำปีงบประมาณ พ.ศ.๒๕๖๙

แบบเลขที่ ทม.นครพนม / 2568

หน่วยงานเจ้าของโครงการ/งานก่อสร้าง เทศบาลเมืองนครพนม / เทศบาลเมืองนครพนม

แบบ ป.ร. 4 ที่แนบ มีจำนวน 5 หน้า

คำนวณราคากลาง เมื่อวันที่

ลำดับที่	รายการ	ค่าจ้างต้นทุน	Factor F	ค่าก่อสร้าง	หน่วย : บาท
	เงื่อนไขการให้ตาราง Factor F				
	เงินล่วงหน้าจ่าย	0 %			
	เงินประกันผลงานหัก	0 %			
	ดอกเบี้ยเงินกู้	7 %			
	ภาษีมูลค่าเพิ่ม	7 %			
				รวมค่าก่อสร้าง	694,283.26

หมายเหตุ : แสดงแบบสรุปค่าก่อสร้าง รวม

694,283.26

บาท ต่อ 1 หน่วย

นกันต์ เจริญผล

27 เมษายน 2569 00:14:15

Handwritten signature and initials.

แบบสรุปค่าก่อสร้าง

1. วัตถุประสงค์ของโครงการ/งานก่อสร้าง : งานผังบริเวณและงานก่อสร้างอื่นๆ
 2. ชื่อโครงการ/งานก่อสร้าง : ประกวดราคาจ้างก่อสร้างปรับปรุงภูมิทัศน์เชิงสถาปัตย์ Mekong River Eye ตำบลในเมืองนครพนม ประจำปีงบประมาณ พ.ศ.๒๕๖๙
 3. สถานที่ก่อสร้าง : ด้วยวิธีประกวดราคาอิเล็กทรอนิกส์ (e-bidding)/ปรับปรุงภูมิทัศน์เชิงสถาปัตย์ Mekong River Eye ตำบลในเมืองนครพนม จังหวัดนครพนม ประจำปีงบประมาณ พ.ศ.๒๕๖๙
 4. หมายเลขที่ : ทม.นครพนม /2568

หน่วยงานเจ้าของโครงการ/งานก่อสร้าง : เทศบาลเมืองนครพนม / เทศบาลเมืองนครพนม

แบบ ป.ร. 4 ที่แนบ มีจำนวน 10 หน้า

คำนวณราคาากลาง เมื่อวันที่

ลำดับที่	รายงาน	ค่างานต้นทุน	Factor F	ค่าก่อสร้าง	หน่วย : บาท
1	งานผังบริเวณและงานก่อสร้างอื่นๆ	622,177.43	1.3016	809,826.14	หน่วยเหตุ
รวมค่าก่อสร้าง				809,826.14	

หมายเหตุ : แสดงแบบสรุปค่าก่อสร้าง รวม 809,826.14 บาท ต่อ 1 หน่วย

Or Mr.  H.

กุ่มงาน/งาน

งานผังบริเวณและงานก่อสร้างอื่นๆ

ชื่อโครงการ/งานก่อสร้าง

ประกวดราคาจ้างก่อสร้างปรับปรุงภูมิทัศน์เชิงสร้างสรรค์ Mekong River Eye ตำบลในเมือง อำเภอเมืองนครพนม จังหวัดนครพนม ประจำปีงบประมาณ พ.ศ.๒๕๖๙

สถานที่ก่อสร้าง

ด้วยวิธีประกวดราคาอิเล็กทรอนิกส์ (e-bidding)/ปรับปรุงภูมิทัศน์เชิงสร้างสรรค์ Mekong River Eye ตำบลในเมือง อำเภอเมืองนครพนม จังหวัดนครพนม ประจำปีงบประมาณ พ.ศ.๒๕๖๙

แบบเลขที่

ท.ม.นครพนม /2568

หน่วยงานเจ้าของโครงการ/งานก่อสร้าง

เทศบาลเมืองนครพนม / เทศบาลเมืองนครพนม

แบบ ปร. 4 ที่แนบ

มีจำนวน

10

หน้า

คำนวณราคากลาง

เมื่อวันที่

ลำดับที่	รายงาน	ค่างานต้นทุน	Factor F	ค่าก่อสร้าง	หมายเหตุ
	เงื่อนไขการใช้ตาราง Factor F				
	เงินล่วงหน้าจ่าย	0 %			
	เงินประกันผลงานหัก	0 %			
	ดอกเบี้ยเงินกู้	7 %			
	ภาษีมูลค่าเพิ่ม	7 %			
				รวมค่าก่อสร้าง	
				809,826.14	

หน่วย : บาท

หมายเหตุ : แสดงแบบสรุปค่าก่อสร้าง รวม

809,826.14

บาท ต่อ 1 หน่วย

นันทิรัตน์ เจริญผล

27 เมษายน 2569 00:14:16

Handwritten signature and initials

แบบสรุปค่าก่อสร้าง

1. **กลุ่มงาน/งาน** งานระบบไฟฟ้าและสื่อสาร
 2. **ชื่อโครงการ/งานก่อสร้าง** ประกวดราคาจ้างก่อสร้างปรับปรุงภูมิทัศน์เชิงวิศวกรรม Mekong River Eye ตำบลในเมือง อำเภอเมืองนครพนม ประจำปีงบประมาณ พ.ศ.๒๕๖๙
 3. **สถานที่ก่อสร้าง** ดอยวิธีประกวดราคาอิเล็กทรอนิกส์ (e-bidding)/ปรับปรุงภูมิทัศน์เชิงวิศวกรรม Mekong River Eye ตำบลในเมือง อำเภอเมืองนครพนม จังหวัดนครพนม ประจำปีงบประมาณ พ.ศ.๒๕๖๙
 4. **แบบเลขที่** ทม.นครพนม / 2568

5. **หน่วยงานเจ้าของโครงการ/งานก่อสร้าง** เทศบาลเมืองนครพนม / เทศบาลเมืองนครพนม
 6. **แบบ ปร. 4 ที่แนบ มีจำนวน** 4 หน้า
 7. **คำนวณราคากลาง** เมื่อวันที่

ลำดับที่	รายงาน	ค่างานต้นทุน	Factor F	ค่าก่อสร้าง	หน่วย : บาท
1	งานระบบไฟฟ้าและสื่อสาร	822,677.10	1.3016	1,070,796.51	หมายเหตุ
รวมค่าก่อสร้าง				1,070,796.51	

หมายเหตุ : แสดงแบบสรุปค่าก่อสร้าง รวม 1,070,796.51 บาท ต่อ 1 หน่วย

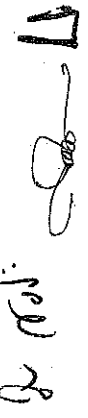
น. น. น. 

กลุ่มงาน/งาน. งานระบบไฟฟ้าและสื่อสาร

ชื่อโครงการ/งานก่อสร้าง ประกวดราคาจ้างก่อสร้างปรับปรุงภูมิทัศน์เชิงสร้างสรรค์ Mekong River Eye ตำบลในเมือง อำเภอเมืองนครพนม จังหวัดนครพนม ประจำปีงบประมาณ พ.ศ.๒๕๖๙

สถานที่ก่อสร้าง ด้วยวิธีประกวดราคาอิเล็กทรอนิกส์ (e-bidding)/ปรับปรุงภูมิทัศน์เชิงสร้างสรรค์ Mekong River Eye ตำบลในเมือง อำเภอเมืองนครพนม จังหวัดนครพนม ประจำปีงบประมาณ พ.ศ.๒๕๖๙

แบบเลขที่ ทม.นครพนม / 2568

หน่วยงานเจ้าของโครงการ/งานก่อสร้าง เทศบาลเมืองนครพนม / เทศบาลเมืองนครพนม

แบบ ปร. 4 ที่แนบ มีจำนวน 4 หน้า

คำนวณราคากลาง เมื่อวันที่

ลำดับที่	รายงาน	ค่าจ้างต้นทุน	Factor F	ค่าก่อสร้าง	หน่วย : บาท
	เงื่อนไขการใช้ตาราง Factor F				
	เงินล่วงหน้าจ่าย 0 %				
	เงินประกันผลงานหัก 0 %				
	ดอกเบี้ยเงินกู้ 7 %				
	ภาษีมูลค่าเพิ่ม 7 %				
				รวมค่าก่อสร้าง	1,070,796.51

หมายเหตุ : แสดงแบบสรุปค่าก่อสร้าง รวม

1,070,796.51 บาท ต่อ 1 หน่วย

นันทน์ เจริญผล

27 เมษายน 2569 00:14:17

๒ (๑๗) 

แบบสรุปค่าก่อสร้าง

ชื่อโครงการ/งานก่อสร้าง : ประกวดราคางานก่อสร้างปรับปรุงภูมิทัศน์เชิงสร้างสรรค์ Mekong River Eye ตำบลในเมือง อำเภอเมืองนครพนม จังหวัดนครพนม ประจำปีงบประมาณ พ.ศ.๒๕๖๙

สถานที่ก่อสร้าง : ดอยวิศิษฏ์ประกวดราคาอิเล็กทรอนิกส์ (e-bidding)/ปรับปรุงภูมิทัศน์เชิงสร้างสรรค์ Mekong River Eye ตำบลในเมือง อำเภอเมืองนครพนม จังหวัดนครพนม ประจำปีงบประมาณ พ.ศ.๒๕๖๙

แบบเลขที่ : ทม.นครพนม /2568

หน่วยงานเจ้าของโครงการ/งานก่อสร้าง : เทศบาลเมืองนครพนม / เทศบาลเมืองนครพนม

แบบ พร. 4 ที่แนบ : มีจำนวน 4 หน้า

คำนวณราคากลาง : เมื่อวันที่

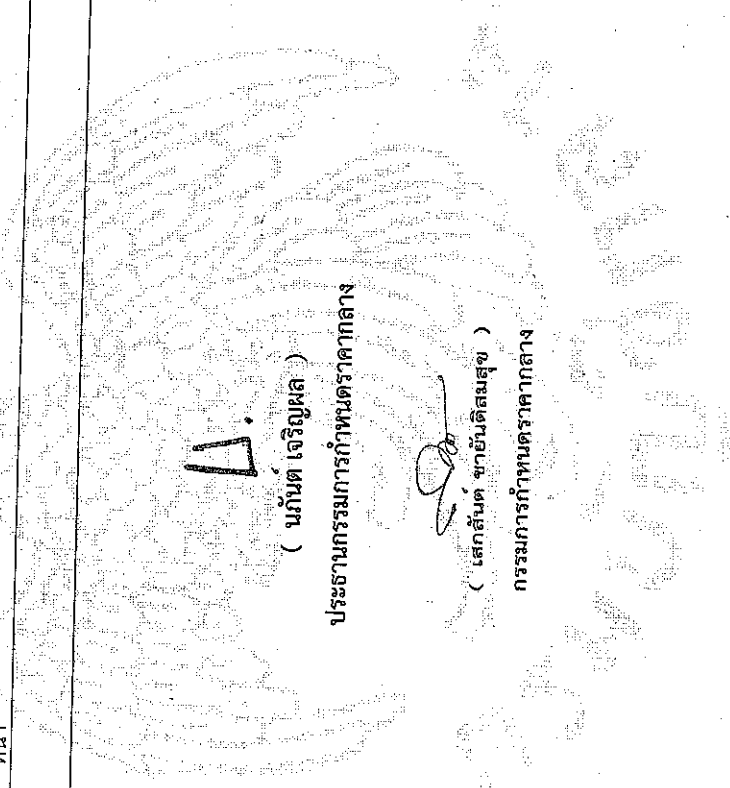

๕.
(นภันต์ เจริญผล)

ประธานกรรมการกำหนดราคากลาง

(Signature)
(สัจจพศ ศิลปราชะ)
กรรมการกำหนดราคากลาง

(Signature)
(เสกสรรค์ ชัยอันติสมสุข)
กรรมการกำหนดราคากลาง

แบบสรุปราคากลางงานก่อสร้างอาคาร

ชื่อโครงการ/งานก่อสร้าง ประกวดราคาจ้างก่อสร้างปรับปรุงภูมิทัศน์เชิงทัศนียภาพ Mekong River Eye ตำบลในเมือง อำเภอเมืองนครพนม จังหวัดนครพนม ประจำปีงบประมาณ พ.ศ.๒๕๖๓
 ชื่อสถานที่ก่อสร้าง ด้วยวิธีประกวดราคาอิเล็กทรอนิกส์ (e-bidding)/ปรับปรุงภูมิทัศน์เชิงทัศนียภาพ Mekong River Eye ตำบลในเมือง อำเภอเมืองนครพนม จังหวัดนครพนม ประจำปีงบประมาณ พ.ศ.๒๕๖๓
 ประเภทโครงการ/งานก่อสร้าง ท.ศ.๒๕๖๓
 ประเภทราคา ในใบเสนอราคา
 งบประมาณ ท.ศ.๒๕๖๓ / 2568

หน่วยงานเจ้าของโครงการ/งานก่อสร้าง เทศบาลเมืองนครพนม เทศบาลเมืองนครพนม
 แบบ ปร. 4 และ ปร. 5 ที่แนบ มีจำนวน 5 ชุด
 คำนวณราคากลาง เมื่อวันที่

ลำดับที่	รายการ	ค่าก่อสร้าง	หน่วย : บาท
1	งานถนนทางเท้าและลานกิจกรรม จำนวน 1.000 หลังละ 4,337,157.41 บาท	4,337,157.41	หมายเหตุ
2	งานภูมิสถาปัตยกรรม จำนวน 1.000 หลังละ 694,283.26 บาท	694,283.26	
3	งานผังบริเวณและงานก่อสร้างอื่นๆ จำนวน 1.000 หลังละ 809,826.14 บาท	809,826.14	
4	งานระบบไฟฟ้าและสื่อสาร จำนวน 1.000 หลังละ 1,070,796.51 บาท	1,070,796.51	
5	งานอาคาร : งานครุภัณฑ์จัดซื้อ	5,541,113.77	

บันทึก เจริญผล

27 เมษายน 2569 00:14:30

 หน้า 1 จาก 2

แบบสรุปราคากลางงานก่อสร้างอาคาร

ชื่อโครงการ/งานก่อสร้าง ประภากวราคากลางก่อสร้างปรับปรุงภูมิทัศน์เชิงสาธารณะ Mekong River Eye ตำบลในเมือง อำเภอเมืองนครพนม จังหวัดนครพนม ประจำปีงบประมาณ พ.ศ.๒๕๖๙
 สถานที่ก่อสร้าง ตำบล ในเมือง อำเภอ เมืองนครพนม จังหวัด นครพนม
 หมายเลขที่ ทม.นครพนม /2568

หน่วยงานเจ้าของโครงการ/งานก่อสร้าง เทศบาลเมืองนครพนม เทศบาลเมืองนครพนม
 แบบ ปร. 4 และ ปร. 5 ที่แนบ มีจำนวน 5 ชุด
 คำนวณราคากลาง เมื่อวันที่

สรุป	ราคากลาง	12,453,177.09
ราคากลาง (..... ลิบสองล้านสี่แสนห้าพันหนึ่งร้อยเจ็ดสิบเจ็ดบาทเก้าสตางค์))		

นกันต์ เจริญผล
 27 เมษายน 2569 00:14:30

Dr. Mr. S. H.

แบบสรุปราคากลางงานก่อสร้างอาคาร

ชื่อโครงการ/งานก่อสร้าง ประมวลราคากลางก่อสร้างปรับปรุงภูมิทัศน์เชิงสร้างสรรค์ Mekong River Eye ตำบลในเมือง อำเภอเมืองนครพนม จังหวัดนครพนม ประจำปีงบประมาณ พ.ศ.๒๕๖๙
ด้วยวิธีประกวดราคาอิเล็กทรอนิกส์ (e-bidding)/ปรับปรุงภูมิทัศน์เชิงสร้างสรรค์ Mekong River Eye ตำบลในเมือง อำเภอเมืองนครพนม จังหวัดนครพนม ประจำปีงบประมาณ พ.ศ.๒๕๖๙

สถานที่ก่อสร้าง ตำบล ในเมือง อำเภอ เมืองนครพนม จังหวัด นครพนม

แบบเลขที่ ทม.นครพนม /2568

หน่วยงานเจ้าของโครงการ/งานก่อสร้าง เทศบาลเมืองนครพนม

แบบ ปร. 4 และ ปร. 5 ที่แนบ มีจำนวน ชุด

คำนวณราคากลาง เมื่อวันที่

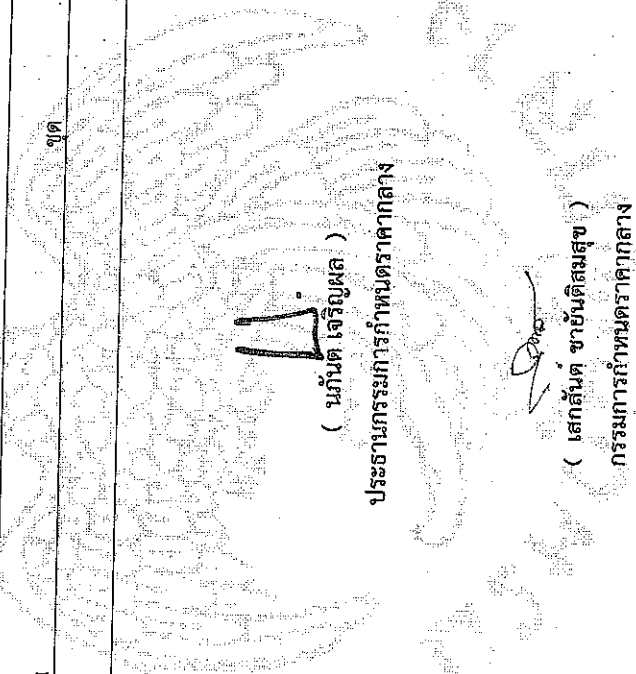

(นภันต์ เจริญผล)

ประธานกรรมการกำหนดราคากลาง

(สัจพล ศิลปราชะ)

กรรมการกำหนดราคากลาง

นภันต์ เจริญผล

27 เมษายน 2569 00:14:30

Handwritten signature and initials.

โครงการ : ประมวลราคาจากก่อสร้างปรับปรุงภูมิทัศน์เชิงสาธารณสุข Mekong River Eye ตำบลในเมือง อำเภอเมืองนครพนม จังหวัดนครพนม ประจำปีงบประมาณ พ.ศ.๒๕๖๙ ด้วยวิธีประกวดราคาอิเล็กทรอนิกส์ (e-bidding) / ปรับปรุงภูมิทัศน์เชิงสาธารณสุข Mekong River Eye ตำบลในเมือง อำเภอเมืองนครพนม จังหวัดนครพนม ประจำปีงบประมาณ พ.ศ.๒๕๖๙

เลขที่หนังสือ : อัตราดอกเบี้ยเงินกู้สำหรับใช้เป็นเกณฑ์ในการคำนวณราคากลางงานก่อสร้าง (ร้อยละ 7)

Factor F อาคาร

เงินล่วงหน้าจ่าย 0.00 % ดอกเบี้ยเงินกู้ 7.00 % ต่อปี

เงินประกันผลงานหัก 0.00 % ค่าภาษีมูลค่าเพิ่ม (VAT) 7.00 %

ค่าจ้าง (ทุน) ล้านบาท	ค่าใช้จ่ายในการดำเนินงานก่อสร้าง (%)			รวมในรูปแบบ Factor F	ภาษีมูลค่าเพิ่ม (VAT)	Factor F
	ค่าอันวยการ	ค่าดอกเบี้ย	ค่ากำไร			
40.00	8.1487	1.1666	4.5000	13.8153	1.1381	1.2177
50.00	8.1374	1.1666	4.5000	13.8040	1.1380	1.2176
60.00	7.7209	1.1666	4.0000	12.8875	1.1288	1.2078
70.00	7.6178	1.1666	4.0000	12.7844	1.1278	1.2067
80.00	7.6176	1.1666	4.0000	12.7844	1.1278	1.2067
90.00	7.6095	1.1666	4.0000	12.7761	1.1277	1.2066
100.00	7.6095	1.1666	4.0000	12.7761	1.1277	1.2066
150.00	7.3600	1.1666	4.0000	12.5266	1.1252	1.2039
200.00	7.3617	1.1666	4.0000	12.5283	1.1252	1.2039

๙๗:  ๗

โครงการ : ประกวดราคาจ้างปรับปรุงภูมิทัศน์เชิงสร้างสรรค์ Mekong River Eye ตำบลในเมือง อำเภอเมืองนครพนม ประจำปีงบประมาณ พ.ศ.๒๕๖๙ ด้วยวิธีประกวดราคาอิเล็กทรอนิกส์ (e-bidding) / ปรับปรุงภูมิทัศน์เชิงสร้างสรรค์ Mekong River Eye ตำบลในเมือง อำเภอเมืองนครพนม จังหวัดนครพนม ประจำปีงบประมาณ พ.ศ.๒๕๖๙

เลขที่หนังสือ : อัตราดอกเบี้ยเงินกู้สำหรับใช้เป็นเกณฑ์ในการคำนวณราคากลางงานก่อสร้าง (ร้อยละ 7)

Factor F อาคาร

เงินล่วงหน้าจ่าย 0.00 % ดอกเบี้ยเงินกู้ 7.00 % ต่อปี

เงินประกันผลงานหัก 0.00 % ค่าภาษีมูลค่าเพิ่ม (VAT) 7.00 %

ค่าจ้าง (ทุน) ล้านบาท	ค่าใช้จ่ายในการดำเนินงานก่อสร้าง (%)			รวมในรูปแบบ Factor F	ภาษีมูลค่าเพิ่ม (VAT)	Factor F
	ค่าอำนวยความสะดวก	ค่าดอกเบี้ย	ค่ากำไร			
250.00	7.2736	1.1666	4.0000	1.1244	1.0700	1.2031
300.00	7.1950	1.1666	3.5000	1.1186	1.0700	1.1969
350.00	6.4098	1.1666	3.5000	1.1107	1.0700	1.1884
400.00	6.3344	1.1666	3.5000	1.1100	1.0700	1.1877
500.00	6.2868	1.1666	3.5000	1.1095	1.0700	1.1871
≥500.00	5.6676	1.1666	3.5000	1.1033	1.0700	1.1805

นันทน์ เจริญผล

27 เมษายน 2569 00:14:37

๙๙๙๙

โครงการ : ประกวดราคาจ้างก่อสร้างปรับปรุงภูมิทัศน์เชิงสร้างสรรค์ Mekong River Eye ตำบลในเมือง อำเภอเมืองนครพนม จังหวัดนครพนม ประจำปีงบประมาณ พ.ศ.๒๕๖๙ ด้วยวิธีประกวดราคาอิเล็กทรอนิกส์ (e-bidding)
 เลขที่หนังสือ : อัตราดอกเบี้ยเงินกู้สำหรับใช้เป็นเกณฑ์ในการคำนวณราคากลางงานก่อสร้าง (ร้อยละ 7)

คำนวณต้นทุนรวมทั้งโครงการ

5,310,435.88 บาท

แหล่งของเงินงบประมาณ

12,051,900.00 บาท

แหล่งของเงินนอกงบประมาณ

0.00 บาท

จากตาราง Factor F อาคาร

เงินลงทุนจ่าย

0.00 %

ดอกเบี้ยเงินกู้

7.00 % ต่อปี

เงินประกันผลงานหัก

0.00 %

ค่าภาษีมูลค่าเพิ่ม (VAT)

7.00 %

Factor F อาคาร

ค่าจ้าง	Factor F
10,000,000.00	1.2960
5,310,435.88	1.3016
5,000,000.00	1.3020

นันทน์ เจริญผล

27 เมษายน 2569 00:14:37

โดย:  D.

แบบสรุปค่าครุภัณฑ์จัดซื้อ

กลุ่มงาน/งาน งานครุภัณฑ์จัดซื้อ
 ชื่อโครงการ/งานก่อสร้าง ประกวดราคาจ้างก่อสร้างปรับปรุงภูมิทัศน์เชิงพาณิชย์ Mekong River Eye ตำบลในเมือง อำเภอเมืองนครพนม จังหวัดนครพนม ประจำปีงบประมาณ พ.ศ.๒๕๖๙
 โดยวิธีประกวดราคาอิเล็กทรอนิกส์ (e-bidding) / ปรับปรุงภูมิทัศน์เชิงพาณิชย์ Mekong River Eye ตำบลในเมือง อำเภอเมืองนครพนม จังหวัดนครพนม ประจำปีงบประมาณ พ.ศ.๒๕๖๙

สถานที่ก่อสร้าง ตำบล ในเมือง อำเภอ เมืองนครพนม จังหวัด นครพนม
 แบบเลขที่ ท.น.นครพนม/2568

หน่วยงานเจ้าของโครงการ/งานก่อสร้าง เทศบาลเมืองนครพนม / เทศบาลเมืองนครพนม

คำนวณราคากลาง เมื่อวันที่ _____

ลำดับที่	รายงาน	ค่างาน	ภาษีมูลค่าเพิ่ม	ค่าก่อสร้าง	หน่วย : บาท
1	งานจัดซื้อครุภัณฑ์ลอยตัว (เกออสนาม)	1,008,800.00	70,616.00	1,079,416.00	
2	งานจัดซื้อครุภัณฑ์ลอยตัว (ทุ่นจำลอง)	1,095,000.00	76,650.00	1,171,650.00	
3	งานจัดซื้อครุภัณฑ์ลอยตัว (เครื่องเล่นสนามกลางแจ้ง)	1,865,500.00	130,585.00	1,996,085.00	
4	งานจัดซื้ออุปกรณ์ระบบโสตทัศน	1,209,311.00	84,651.77	1,293,962.77	
รวมค่าก่อสร้าง				5,541,113.77	

นันท เจริญผล

27 เมษายน 2569 00:14:19

(Handwritten signature)

แบบสรุปคำครุภัณฑ์จัดซื้อ

ชื่อโครงการ/งานก่อสร้าง ประกวดราคาก่อสร้างปรับปรุงภูมิทัศน์เชิงนิเวศวิทยา Mekong River Eye ตำบลในเมือง อำเภอเมืองนครพนม จังหวัดนครพนม ประจำปีงบประมาณ พ.ศ.๒๕๖๙

วัตถุประสงค์ ด้วยวิธีประกวดราคาอิเล็กทรอนิกส์ (e-bidding) / ปรับปรุงภูมิทัศน์เชิงนิเวศวิทยา Mekong River Eye ตำบลในเมือง อำเภอเมืองนครพนม จังหวัดนครพนม ประจำปีงบประมาณ พ.ศ.๒๕๖๙

สถานที่ก่อสร้าง ตำบล ในเมือง อำเภอเมืองนครพนม จังหวัดนครพนม

แบบเลขที่ ท.น.นครพนม / 2568

หน่วยงานเจ้าของโครงการ/งานก่อสร้าง เทศบาลเมืองนครพนม / เทศบาลเมืองนครพนม

แบบ ปร. 4 ที่แนบ มีจำนวน หน้า

คำนำชมราคากลาง เมื่อวันที่

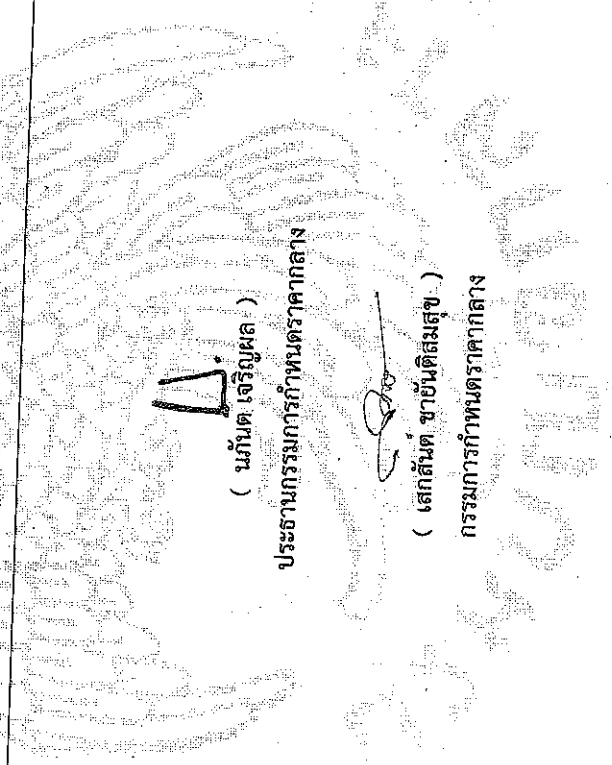

(นกัณฑ์ เจริญผล)

ประธานกรรมการกำหนดราคากลาง

(เสกสันต์ ชัยนิตติสมสุข)

กรรมการกำหนดราคากลาง

(สัจจพล ศิลปประยะ)

กรรมการกำหนดราคากลาง

แบบฟอร์มบันทึกแสดงเหตุผลความจำเป็นรายการค่าและค่าการกำหนดราคาและหรือแหล่งวัสดุก่อสร้าง

รายงานจากแหล่งของวัสดุ

ชื่อโครงการ ประกวดราคาจ้างก่อสร้างปรับปรุงภูมิทัศน์เชิงชาสวรด Mekong River Eye ตำบลในเมือง อำเภอเมืองนครพนม จังหวัดนครพนม ประจำปีงบประมาณ พ.ศ.๒๕๖๙ ด้วยวิธีประกวดราคาอิเล็กทรอนิกส์ (e-bidding) / ปรับปรุงภูมิทัศน์เชิงชาสวรด Mekong River Eye ตำบลในเมือง อำเภอเมืองนครพนม จังหวัดนครพนม ประจำปีงบประมาณ พ.ศ.๒๕๖๙

หน่วยงาน เทศบาลเมืองนครพนม / เทศบาลเมืองนครพนม

ลำดับที่	รายการ	หน่วย	ทองเหลือง	ทองเหลือง	ทองเหลือง	ตะหมัก	ตะหมัก	ตะหมัก	ตะหมัก	ตะหมัก	ตะหมัก	สถานที่	วันที่สืบราคา	เหตุผลสืบราคา
8	บล็อกปลุกหญ้า	ตร.ม.	X									ร้านอิงกิมเซ็ง	26 เมษายน 2569	ไม่มีข้อมูลราคาของกระทรวงพาณิชย์
9	ดินปลูก	ลบ.ม.	X									สืบข้อมูลราคาจาก Internet	26 เมษายน 2569	ไม่มีข้อมูลราคาของกระทรวงพาณิชย์
10	เหล็กกล่อง 4"x4"x3.2mm.	ทอน	X									ร้านอิงกิมเซ็ง	26 เมษายน 2569	ไม่มีข้อมูลราคาของกระทรวงพาณิชย์
11	เหล็กกล่อง 1"x2"x1.2mm.	ทอน	X									ร้านอิงกิมเซ็ง	26 เมษายน 2569	ไม่มีข้อมูลราคาของกระทรวงพาณิชย์
12	Plate 8*8*9mm.	แผ่น	X									ร้านอิงกิมเซ็ง	26 เมษายน 2569	ไม่มีข้อมูลราคาของกระทรวงพาณิชย์
13	JBolt 12mm.	ชุด	X									ร้านอิงกิมเซ็ง	26 เมษายน 2569	ไม่มีข้อมูลราคาของกระทรวงพาณิชย์
14	เหล็กทอกกลม 5"หนา 8mm.	ทอน	X									ร้านอิงกิมเซ็ง	26 เมษายน 2569	ไม่มีข้อมูลราคาของกระทรวงพาณิชย์
15	Plate 6*6*15mm.	แผ่น	X									ร้านอิงกิมเซ็ง	26 เมษายน 2569	ไม่มีข้อมูลราคาของกระทรวงพาณิชย์

นันทิ์ เจริญผล

27 เมษายน 2569 00:14:40

(Handwritten signature)

แบบฟอร์มบันทึกแสดงผลความจำเป็นรายละเอียดของการสืบและการกำหนดราคาและหรือแหล่งวัสดุก่อสร้าง

รายงานจากแหล่งของวัสดุ

ชื่อโครงการ ประกวดราคาจ้างปรับปรุงภูมิทัศน์เชิงวิศวกรรม Mekong River Eye ตำบลในเมือง อำเภอเมืองนครพนม จังหวัดนครพนม ประจำปีงบประมาณ พ.ศ.๒๕๖๙ วัตถุประสงค์ ควยวิธีประกวดราคาอิเล็กทรอนิกส์
 หน่วยงาน เทศบาลเมืองนครพนม / เทศบาลเมืองนครพนม

ลำดับที่	รายการ	หน่วย	ท้องที่ก่อสร้าง	ท้องที่ของวัสดุ	คู่มือยพ	ชื่อแบบแปลน	ย.ระบ.กบ.ย.ย.	กะ ๒๓๐	สถานที่สืบ	วันที่สืบราคา	เหตุผลการสืบราคา
23	เหล็กกล่อง 2"x3"x2.3mm.	ทอน	X						ร้านอิงกิมเซ็ง	26 เมษายน 2569	ไม่มีข้อมูลราคาของกระทรวงพาณิชย์
24	เหล็กกล่อง 1 1/2"x3"x1.2mm.	ทอน	X						ร้านอิงกิมเซ็ง	26 เมษายน 2569	ไม่มีข้อมูลราคาของกระทรวงพาณิชย์
25	เหล็กกล่อง 1"x2"x2.3mm.	ทอน	X						ร้านอิงกิมเซ็ง	26 เมษายน 2569	ไม่มีข้อมูลราคาของกระทรวงพาณิชย์
26	แผ่นเหล็กตีงาหนา 2 มม.	แผ่น	X						ร้านอิงกิมเซ็ง	26 เมษายน 2569	ไม่มีข้อมูลราคาของกระทรวงพาณิชย์
27	ตะแกรงเหล็กฉีก	แผ่น	X						ร้านอิงกิมเซ็ง	26 เมษายน 2569	ไม่มีข้อมูลราคาของกระทรวงพาณิชย์
28	โถส้วมแบบนั่งราบชนิดมีท่อน้ำพร้อมอุปกรณ์	ชุด	X						ร้านอิงกิมเซ็ง	26 เมษายน 2569	ไม่มีข้อมูลราคาของกระทรวงพาณิชย์
29	โถปัสสาวะชายพร้อมอุปกรณ์	ชุด	X						ร้านอิงกิมเซ็ง	26 เมษายน 2569	ไม่มีข้อมูลราคาของกระทรวงพาณิชย์

นันท ใจบุญผล
 27 เมษายน 2569 00:14:40

(Signature)

แบบฟอร์มบันทึกแสดงเหตุผลความจำเป็นรายละเอียดของการสืบและการกำหนดราคาและหรือแหล่งวัสดุก่อสร้าง

รายงานจากแหล่งของวัสดุ

ชื่อโครงการ ประกวดราคาจ้างก่อสร้างปรับปรุงภูมิทัศน์เชิงสร้างสรรค์ Mekong River Eye ตำบลในเมือง อำเภอเมืองนครพนม จังหวัดนครพนม ประจำปีงบประมาณ พ.ศ.๒๕๖๙ วัตถุประสงค์ พัฒนาระบบโครงสร้าง (e-bidding) / ปรับปรุงภูมิทัศน์เชิงสร้างสรรค์ Mekong River Eye ตำบลในเมือง อำเภอเมืองนครพนม จังหวัดนครพนม ประจำปีงบประมาณ พ.ศ.๒๕๖๙

หน่วยงาน เทศบาลเมืองนครพนม / เทศบาลเมืองนครพนม

ลำดับที่	รายการ	หน่วย	ทองที่ก่อสร้าง	ทองที่ก่อสร้างของหน่วยงาน	ชื่อผู้ขาย	ที่อยู่	เบอร์ ๒๓๐๐	สถานที่สืบ	วันที่สืบราคา	เหตุผลการสืบราคา
30	อ่างล้างหน้าพร้อมอุปกรณ์ครบชุด	ชุด	X					ร้านอิงกิมเซ็ง	26 เมษายน 2569	ไม่มีข้อมูลราคาของกระทรวงพาณิชย์
31	สายฉีดชำระพร้อมสตีลปาวาลว	ชุด	X					ร้านอิงกิมเซ็ง	26 เมษายน 2569	ไม่มีข้อมูลราคาของกระทรวงพาณิชย์
32	ที่ใส่กระดาษชำระเซรามิก	ชุด	X					ร้านอิงกิมเซ็ง	26 เมษายน 2569	ไม่มีข้อมูลราคาของกระทรวงพาณิชย์
33	ที่ใส่กระดาษชำระสแตนเลส	ชุด	X					ร้านอิงกิมเซ็ง	26 เมษายน 2569	ไม่มีข้อมูลราคาของกระทรวงพาณิชย์
34	ขอมชนวนสแตนเลส	ชุด	X					ร้านอิงกิมเซ็ง	26 เมษายน 2569	ไม่มีข้อมูลราคาของกระทรวงพาณิชย์
35	ตะแกรงน้ำทิ้งสแตนเลส	ชุด	X					ร้านอิงกิมเซ็ง	26 เมษายน 2569	ไม่มีข้อมูลราคาของกระทรวงพาณิชย์
36	กระจกครอบพลาสติกแบบปรับมุม	ชุด	X					ร้านอิงกิมเซ็ง	26 เมษายน 2569	ไม่มีข้อมูลราคาของกระทรวงพาณิชย์

R No: 

บันทึก เจริญผล
27 เมษายน 2569 00:14:40

แบบฟอร์มบันทึกแสดงเหตุผลความจำเป็นรายละเอียดของการสืบและทำการกำหนดราคาและหรือแหล่งวัสดุก่อสร้าง

รายงานจากแหล่งของข้อมูลวัสดุ

ชื่อโครงการ: ประกาศราคาจ้างก่อสร้างปรับปรุงภูมิทัศน์เชิงวัฒนธรรม Mekong River Eye ตำบลในเมือง อำเภอเมืองนครพนม จังหวัดนครพนม ประจำปีงบประมาณ พ.ศ.๒๕๖๙ ด้วยวิธีประกวดราคาอิเล็กทรอนิกส์ (e-bidding) / ปรับปรุงภูมิทัศน์เชิงวัฒนธรรม Mekong River Eye ตำบลในเมือง อำเภอเมืองนครพนม ประจำปีงบประมาณ พ.ศ.๒๕๖๙

หน่วยงาน: เทศบาลเมืองนครพนม / เทศบาลเมืองนครพนม

ลำดับที่	รายการ	หน่วย	หน่วยต่อ	ชื่อผู้ขาย	สถานที่	วันที่สืบราคา	เหตุผลการสืบราคา
37	กระเบื้องเคลือบสีเทา ขนาด 30x30 ซม.	ชุด	1 ชุด	ร้านอิงกันเซ็ง	ไม่มีข้อมูลราคาของกระทรวงพาณิชย์	26 เมษายน 2569	

น.กานต์ เจริญผล

27 เมษายน 2569 00:14:40

(Signature)

แบบฟอร์มบันทึกแสดงเหตุผลความจำเป็นรายละเอียดของการสืบและกาการกำหนดราคาและหรือแหล่งวัสดุก่อสร้าง

รายงานจากแหล่งของข้อมูลวัสดุ

ชื่อโครงการ: ประกวดราคาจ้างก่อสร้างปรับปรุงภูมิทัศน์เชิงสร้างสรรค์ Mekong River Eye ตำบลลิ้มเมือง อำเภอเมืองนครพนม จังหวัดนครพนม ประจำปีงบประมาณ พ.ศ.๒๕๖๙ ด้วยวิธีประกวดราคาอิเล็กทรอนิกส์ (e-bidding) / ปรับปรุงภูมิทัศน์เชิงสร้างสรรค์ Mekong River Eye ตำบลลิ้มเมือง อำเภอเมืองนครพนม จังหวัดนครพนม ประจำปีงบประมาณ พ.ศ.๒๕๖๙
หน่วยงาน: เทศบาลเมืองนครพนม / เทศบาลเมืองนครพนม

ลำดับที่	รายการ	หน่วย	ทองก่อสร้าง	ทองก่อสร้างจากจังหวัดอื่นๆ	ช่างขนาน	ผู้ขาย/แหล่ง	ประเภท/แบบ/ยี่ห้อ	ระยะ ๒๕๖๑	สถานที่สืบ	วันที่สืบราคา	เหตุผลการสืบราคา
38	กระเบื้องเงาเรียบสีขนาด 0.95x2.50 ม.ท นว 5 มม.	ชุด	X						ร้าน อิงกิมเซ่ง	26 เมษายน 2569	ไม่มีข้อมูลราคาของกระทรวงพาณิชย์
39	งานติดตั้งสวิตช์ปลั๊กไฟและสายไฟฟ้ารวมอุปกรณ์	แพรวรวม	X						ร้าน อิงกิมเซ่ง	26 เมษายน 2569	ไม่มีข้อมูลราคาของกระทรวงพาณิชย์
40	โคมไฟฟ้าฟ้าGROUNDLED RGB 04"15 W.	ชุด	X						ร้าน อิงกิมเซ่ง	26 เมษายน 2569	ไม่มีข้อมูลราคาของกระทรวงพาณิชย์
41	โคมไฟฟ้าฟ้า Moving Head 3in1 300w.	ชุด	X						ร้าน อิงกิมเซ่ง	26 เมษายน 2569	ไม่มีข้อมูลราคาของกระทรวงพาณิชย์
42	โคมไฟฟ้าฟ้า พาร์กกันน้ำ LED RGB 200w	ชุด	X						ร้าน อิงกิมเซ่ง	26 เมษายน 2569	ไม่มีข้อมูลราคาของกระทรวงพาณิชย์
43	ไฟเส้น Led Neon flex 220V	ม.	X						ร้าน อิงกิมเซ่ง	26 เมษายน 2569	ไม่มีข้อมูลราคาของกระทรวงพาณิชย์

นรินทร์ เจริญผล

27 เมษายน 2569 00:14:40

Dr. Prof. S. D.

หน้า 7 จาก 10

แบบฟอร์มบันทึกแสดงผลความจำเป็นรายการละเอียดของการสืบและทำการกำหนดราคาและหรือแหล่งวัสดุก่อสร้าง

รายงานจากแหล่งของข้อมูลวัสดุ

ชื่อโครงการ: ประกวดราคาจ้างก่อสร้างปรับปรุงภูมิทัศน์เชิงสาธารณสุขรศ Mekong River Eye ตำบลในเมือง จังหวัดนครพนม ประจำปีงบประมาณ พ.ศ.๒๕๖๙ ด้วยวิธีประกวดราคาอิเล็กทรอนิกส์ (e-bidding) / ปรับปรุงภูมิทัศน์เชิงสาธารณสุขรศ Mekong River Eye ตำบลในเมือง จังหวัดนครพนม ประจำปีงบประมาณ พ.ศ.๒๕๖๙
 หน่วยงาน: เทศบาลเมืองนครพนม / เทศบาลเมืองนครพนม

ลำดับที่	รายการ	หน่วย	ของออกอัตราราย	ต่อสายค่าคงที่ของสาย	เลขหมาย	ระดับแรงดัน	ชนิดและแบบบัญชี	วิธี	สถานที่สืบ	วันที่สืบราคา	เหตุผลการสืบราคา
50	บ่อพักสายไฟ 70*70*10 ซม. (สำเร็จรูป + ฝา)	บ่อ	X						ร้านอึ้งกิมเซ็ง	26 เมษายน 2569	ไม่มีข้อมูลราคาของกระทรวงพาณิชย์
51	ตู้ควบคุมไฟฟ้าอัตโนมัติ	ชุด	X						ร้านอึ้งกิมเซ็ง	26 เมษายน 2569	ไม่มีข้อมูลราคาของกระทรวงพาณิชย์
52	สัญญาณไฟฉุกเฉิน	ชุด	X						ร้านอึ้งกิมเซ็ง	26 เมษายน 2569	ไม่มีข้อมูลราคาของกระทรวงพาณิชย์
53	ท่อ HDPE 11/2" (ท่อประปา)	ม.	X						ร้านอึ้งกิมเซ็ง	26 เมษายน 2569	ไม่มีข้อมูลราคาของกระทรวงพาณิชย์
54	ปั๊มน้ำ Auto พร้อมติดตั้ง 250w	ชุด	X						ร้านอึ้งกิมเซ็ง	26 เมษายน 2569	ไม่มีข้อมูลราคาของกระทรวงพาณิชย์
55	ก๊อบบอลสนาม 1"	ชุด	X						ร้านอึ้งกิมเซ็ง	26 เมษายน 2569	ไม่มีข้อมูลราคาของกระทรวงพาณิชย์
56	ถังเก็บน้ำใต้ดิน ขนาด 2,000 ลิตร พร้อมติดตั้ง	ชุด	X						ร้านอึ้งกิมเซ็ง	26 เมษายน 2569	ไม่มีข้อมูลราคาของกระทรวงพาณิชย์

นภัภัต เจริญผล

27 เมษายน 2569 00:14:40

Handwritten signature and initials

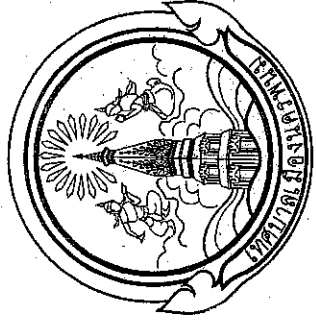

โครงการปรับปรุงภูมิทัศน์รอบชิงช้าสวรรค์(Mekong River Eye)

สำนักกสิกรรม

103

(นายคงศักดิ์ วัตะโส)
หัวหน้าฝ่ายบริหารงานทั่วไป

170 5 4



เขตป่าดงดิบชื้นบริเวณลุ่มน้ำ
คลองพนาแม่จันทน์พนา

โครงการอนุรักษ์และฟื้นฟูป่าดงดิบ
(Meakong River Eye)

ที่ ๑๖๖๖
นายอดิสรณ์ โสภณวิวัฒน์
นายอภิสิทธิ์ วัชรกุล
นายอนุชิต วัฒนชัย

อธิบดีกรม
นายอนุชิต วัฒนชัย
ผู้อำนวยการกองอนุรักษ์

ศาสตราจารย์
นายอดิสรณ์ โสภณวิวัฒน์
นายอภิสิทธิ์ วัชรกุล
นายอนุชิต วัฒนชัย

ช่างไฟฟ้า
นายอนุชิต วัฒนชัย
นายอภิสิทธิ์ วัชรกุล

๑๑๑๑
นายอดิสรณ์ โสภณวิวัฒน์
นายอภิสิทธิ์ วัชรกุล
นายอนุชิต วัฒนชัย

วิศวกร/๑๑๑๑
นายอนุชิต วัฒนชัย
นายอภิสิทธิ์ วัชรกุล

นายอนุชิต วัฒนชัย
นายอภิสิทธิ์ วัชรกุล
นายอนุชิต วัฒนชัย

นายอนุชิต วัฒนชัย
นายอภิสิทธิ์ วัชรกุล
นายอนุชิต วัฒนชัย

นายอนุชิต วัฒนชัย
นายอภิสิทธิ์ วัชรกุล
นายอนุชิต วัฒนชัย

นายอนุชิต วัฒนชัย
นายอภิสิทธิ์ วัชรกุล
นายอนุชิต วัฒนชัย

นายอนุชิต วัฒนชัย
นายอภิสิทธิ์ วัชรกุล
นายอนุชิต วัฒนชัย

นายอนุชิต วัฒนชัย
นายอภิสิทธิ์ วัชรกุล
นายอนุชิต วัฒนชัย

นายอนุชิต วัฒนชัย
นายอภิสิทธิ์ วัชรกุล
นายอนุชิต วัฒนชัย

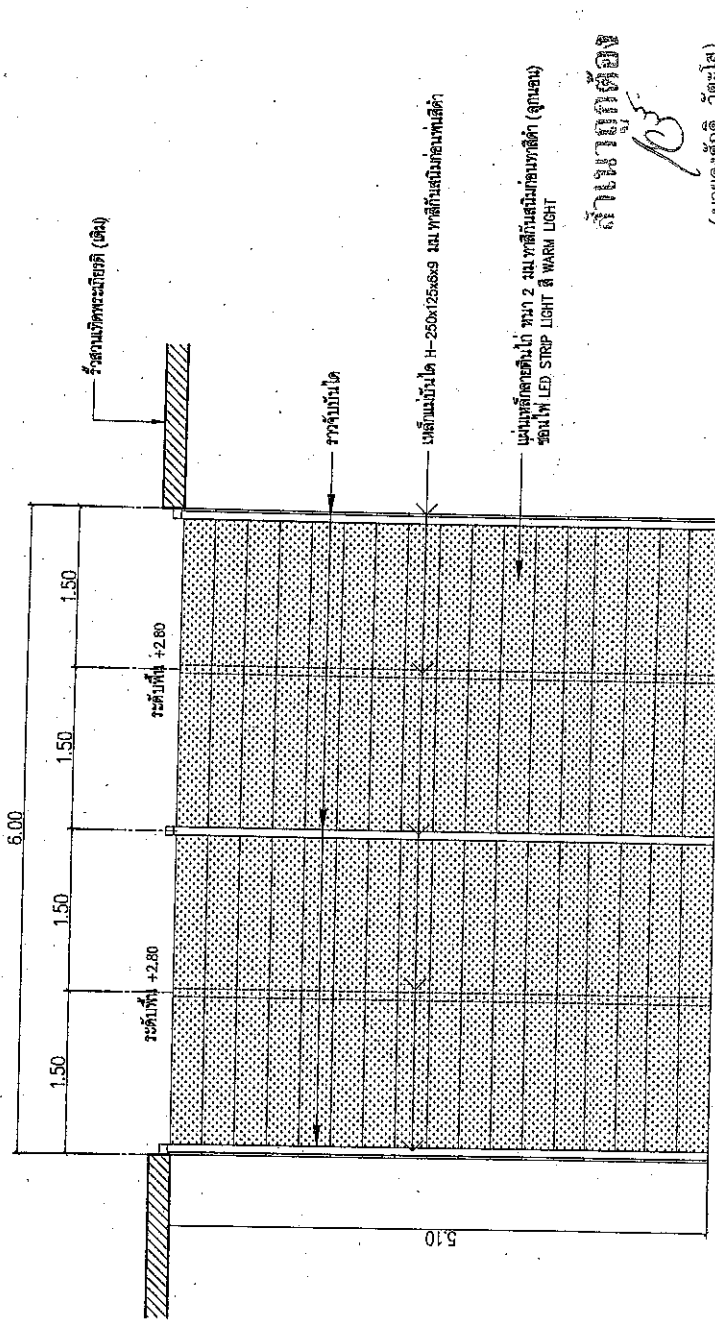

ระดับพื้น +0.00

ระดับพื้น +0.00

แปลนบันได
SCALE 1:50

สำเนาอนุมัติ
(นายอดิสรณ์ วัฒนชัย)
ผู้อำนวยการบริหารงานทั่วไป



เขตปกครองนครพนม
กรมการขนส่งทางบก

โครงการปรับปรุงท่าเรือลำน้ำโขง
(Mekong River Eye)

ผู้ตรวจ
นายสุวิทย์ วัฒนศิริ
นายวิเศษ ธีระ
นายประทีป ฤกษ์งาม

เขียนแบบ
นายสุวิทย์ วัฒนศิริ
นายวิเศษ ธีระ
นายประทีป ฤกษ์งาม

สถาปนิก
นายสุวิทย์ วัฒนศิริ
นายวิเศษ ธีระ
นายประทีป ฤกษ์งาม

ช่างไฟฟ้า
นายสุวิทย์ วัฒนศิริ
นายวิเศษ ธีระ
นายประทีป ฤกษ์งาม

ช่างเทคนิค
นายสุวิทย์ วัฒนศิริ
นายวิเศษ ธีระ
นายประทีป ฤกษ์งาม

วิศวกร/สถาปนิก
นายสุวิทย์ วัฒนศิริ
นายวิเศษ ธีระ
นายประทีป ฤกษ์งาม

ช่างเชื่อม
นายสุวิทย์ วัฒนศิริ
นายวิเศษ ธีระ
นายประทีป ฤกษ์งาม

ช่างสี
นายสุวิทย์ วัฒนศิริ
นายวิเศษ ธีระ
นายประทีป ฤกษ์งาม

ช่างไม้
นายสุวิทย์ วัฒนศิริ
นายวิเศษ ธีระ
นายประทีป ฤกษ์งาม

ช่างปูน
นายสุวิทย์ วัฒนศิริ
นายวิเศษ ธีระ
นายประทีป ฤกษ์งาม

ช่างเหล็ก
นายสุวิทย์ วัฒนศิริ
นายวิเศษ ธีระ
นายประทีป ฤกษ์งาม

ช่างไฟฟ้า
นายสุวิทย์ วัฒนศิริ
นายวิเศษ ธีระ
นายประทีป ฤกษ์งาม

รูปด้านหน้าขนาด 6.00 ม.

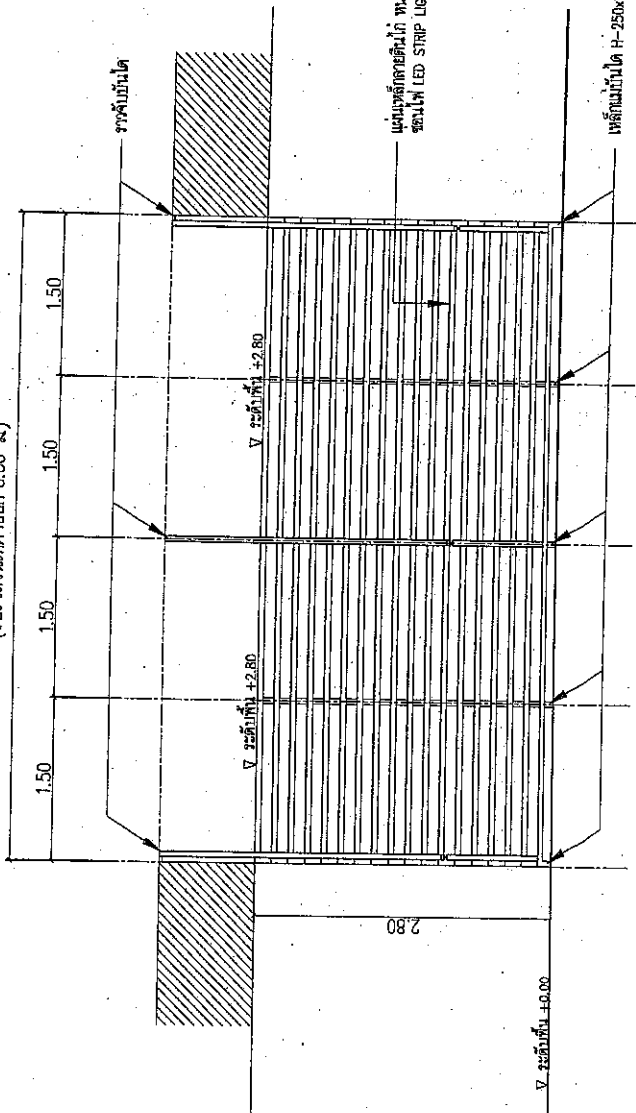

รูปด้านหน้าขนาด
SCALE 1 : 50

ผู้ควบคุมงาน
(นายคงศักดิ์ วัฒนศิริ)
หัวหน้าฝ่ายบริหารงานทั่วไป



เขตป่าดงดิบเขาคงคาบอง
กองช่างสถาปัตยกรรม

โครงการ
ปรับปรุงพื้นที่บริเวณเขื่อนลัดน้ำเขตรวต (Mekong River Eye)

สัญญา
นายสัตววิทย์ โทษะสงฆ์
นายอภิสิทธิ์ ภิรมย์
เขียนแบบ
นายอภิสิทธิ์ ภิรมย์
ผู้ควบคุมงาน

สถาปนิก
Sobhand
นายสัตววิทย์ โทษะสงฆ์
สถาปนิกผู้ควบคุมงาน

ช่างไฟฟ้า
นายสัตววิทย์ ภิรมย์
นายช่างไฟฟ้าควบคุมงาน

ช่างวาง
นายสัตววิทย์ ภิรมย์
นายช่างวางงาน
นายสัตววิทย์ ภิรมย์
นายช่างวางงาน

วิศวกร/ช่าง
นายสัตววิทย์ ภิรมย์
ผู้ควบคุมงาน

นายสัตววิทย์ ภิรมย์
ผู้ควบคุมงาน

นายสัตววิทย์ ภิรมย์
ผู้ควบคุมงาน

นายสัตววิทย์ ภิรมย์
ผู้ควบคุมงาน

นายสัตววิทย์ ภิรมย์
ผู้ควบคุมงาน

นายสัตววิทย์ ภิรมย์
ผู้ควบคุมงาน

นายสัตววิทย์ ภิรมย์
ผู้ควบคุมงาน

นายสัตววิทย์ ภิรมย์
ผู้ควบคุมงาน

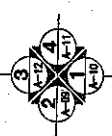
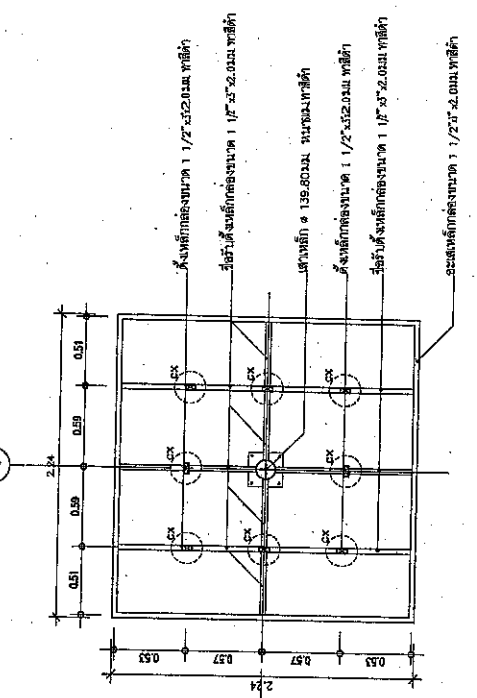

แปลนอะเสรับโครงสร้างหลังคา
ขนาดเสา 40x40

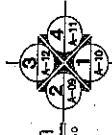
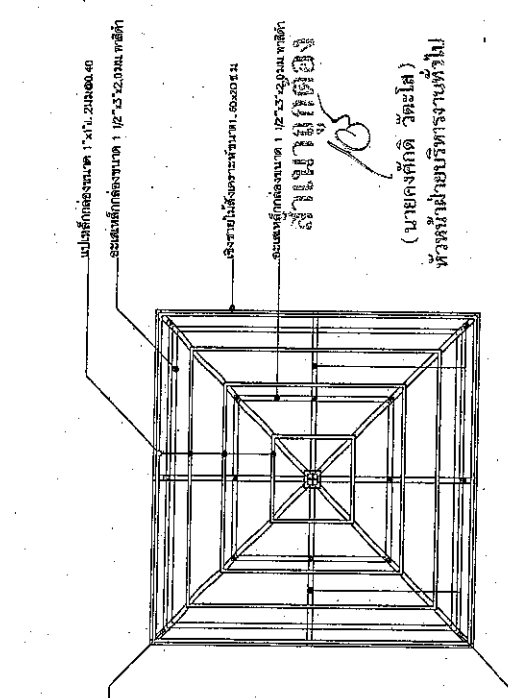

แปลนอะเสรับโครงสร้างหลังคา
ขนาดเสา 40x40

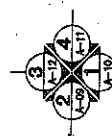
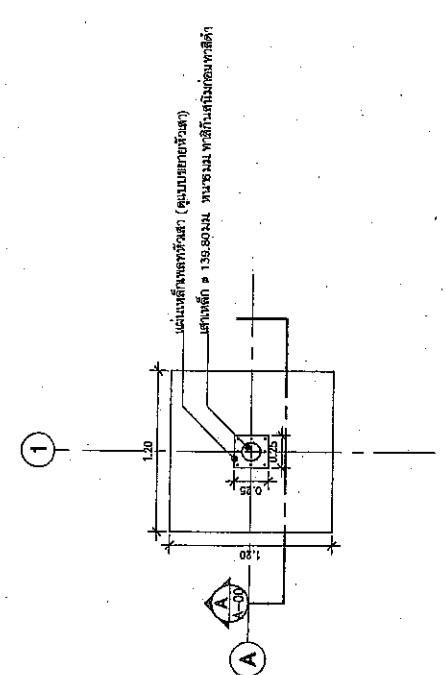

แปลนฐานราก
ขนาดเสา 40x40

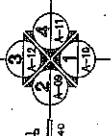
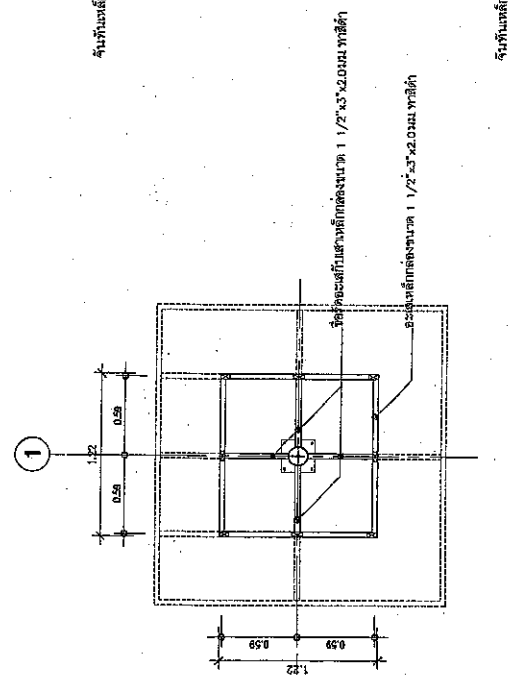

แปลนอะเสรับโครงสร้างหลังคา
ขนาดเสา 40x40

สำนักงาน
นายสัตววิทย์ ภิรมย์
ผู้ควบคุมงาน

(นายสัตววิทย์ ภิรมย์)
หัวหน้างานบริหารงานทั่วไป



เขตป่าอนุรักษ์เขตรักษาพันธุ์สัตว์ป่า ผืนป่าดงพญาเย็น-เขาหลวง
โครงการ ปรับปรุงจุดกั้นรอยน้ำเขตรักษาพันธุ์สัตว์ป่า (Meikong River Eye)
ผู้จัดทำ นายอภิรักษ์ โกษะโยธิน นายอภิรักษ์ โกษะโยธิน นายอภิรักษ์ โกษะโยธิน
เจ้าพนักงาน นายอภิรักษ์ โกษะโยธิน ผู้ควบคุมงาน
สถาปนิก นายอภิรักษ์ โกษะโยธิน นายอภิรักษ์ โกษะโยธิน นายอภิรักษ์ โกษะโยธิน
ช่างไฟฟ้า นายอภิรักษ์ โกษะโยธิน นายอภิรักษ์ โกษะโยธิน
สำรวจ นายอภิรักษ์ โกษะโยธิน นายอภิรักษ์ โกษะโยธิน
วิศวกร/สำรวจ นายอภิรักษ์ โกษะโยธิน นายอภิรักษ์ โกษะโยธิน
เขียนแบบ นายอภิรักษ์ โกษะโยธิน นายอภิรักษ์ โกษะโยธิน
เห็นชอบ นายอภิรักษ์ โกษะโยธิน นายอภิรักษ์ โกษะโยธิน
อนุมัติ นายอภิรักษ์ โกษะโยธิน นายอภิรักษ์ โกษะโยธิน
แบบแสดง นายอภิรักษ์ โกษะโยธิน นายอภิรักษ์ โกษะโยธิน
แบบร่าง นายอภิรักษ์ โกษะโยธิน นายอภิรักษ์ โกษะโยธิน
วันที่ 11 ธันวาคม 2568
แบบแสดง 10/2568
หน้า/หลัง 18

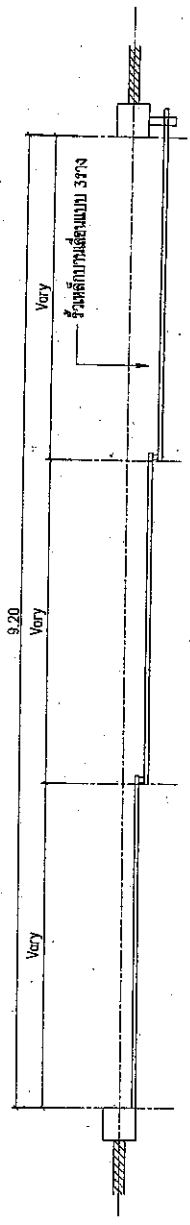

แปลน
SCALE 1:50

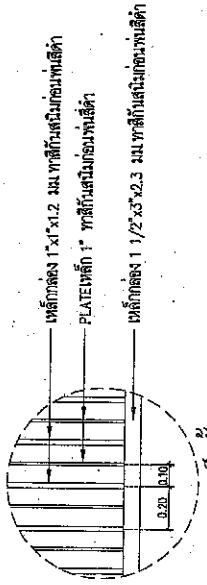

เหล็กดัด 1 1/2"x3"x2.3 มม. ทาสีกันสนิมก่อนเทซีเมนต์
PLATEเหล็ก 1" ทาสีกันสนิมก่อนเทซีเมนต์
เหล็กดัด 1"x1.2 มม. ทาสีกันสนิมก่อนเทซีเมนต์

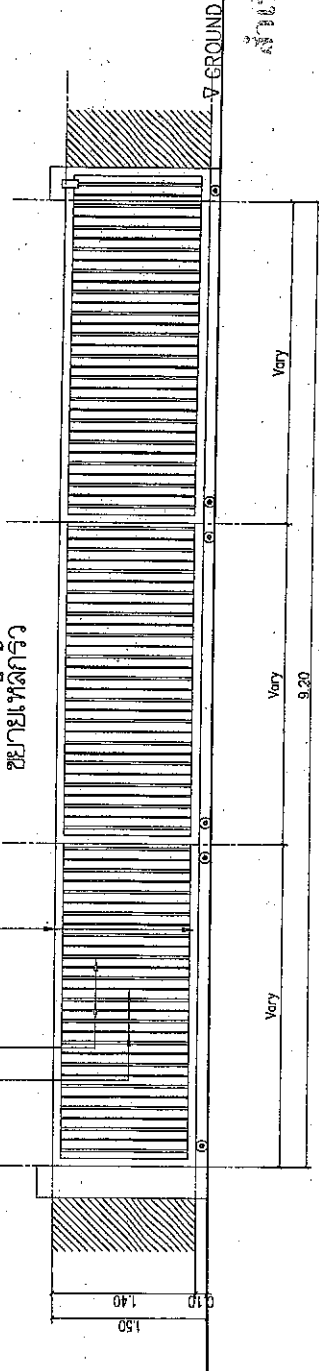

รูปตัดหน้า
SCALE 1:50

นายอภิรักษ์ โกษะโยธิน
(นายอภิรักษ์ โกษะโยธิน)
หัวหน้าฝ่ายงานวิศวกรรมโยธา



เขตป่าดงดิบในบริเวณ
ของทางหลวงชนบทจังหวัดขอนแก่น

โครงการ
ปรับปรุงพื้นที่บริเวณริมฝั่งขวา
(Mekong River Eye)

ผู้ตรวจ
นายอดิศักดิ์ ไทศรี
นายอดิศักดิ์ ไทศรี
วิเทศมนตรี
นายอดิศักดิ์ ไทศรี
ผู้ตรวจราชการ

สถาปนิก
นายสมศักดิ์ ธรรมิกราช
สถาปนิกชั้นเอก

ช่างไฟฟ้า
นายสมยศ ธรรมิกราช
นายสมยศ ธรรมิกราช

ตรวจ
นายอดิศักดิ์ วัฒน
พร้อมด้วยคุณ สมเกียรติพงษ์
ผู้ตรวจและนายสมศักดิ์

วิศวกร/ตรวจ
นายอภิชาติ ศรีวิเศษ
ผู้ตรวจราชการจังหวัดขอนแก่น

เห็นชอบ
นายอดิศักดิ์ ธรรมิกราช
ผู้ตรวจราชการจังหวัดขอนแก่น

เห็นชอบ
นางอุบลรัตน์ ไชยคำไชย
รองอธิบดีกรมโยธาธิการและผังเมือง

อนุมัติ
นายโชคชัย มิ่งมงคล
รัฐมนตรีช่วยว่าการกระทรวงมหาดไทย

นายอดิศักดิ์ ธรรมิกราช
นายสมยศ ธรรมิกราช

มาตรา 1 : 75
วันที่ 11 ธันวาคม 2558
แบบที่ 66/2558

หน้า 15 / 18
รวมทั้งหมด 18

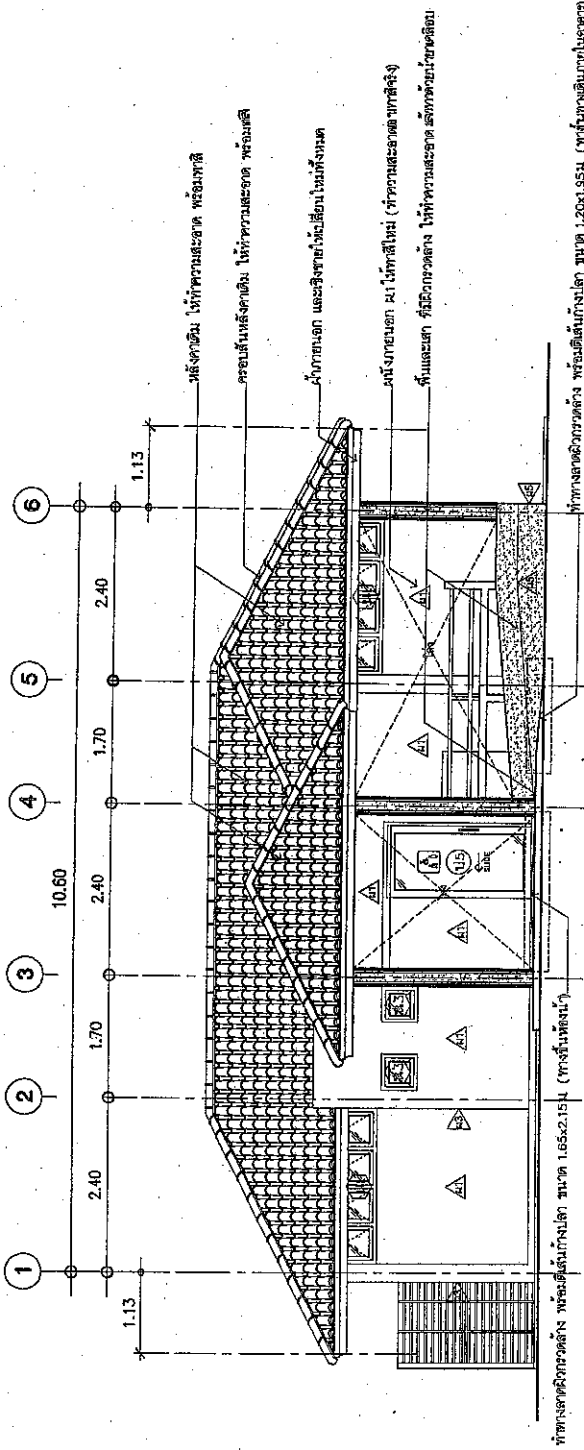

สำเนาอนุมัติ
นายสมศักดิ์ ธรรมิกราช

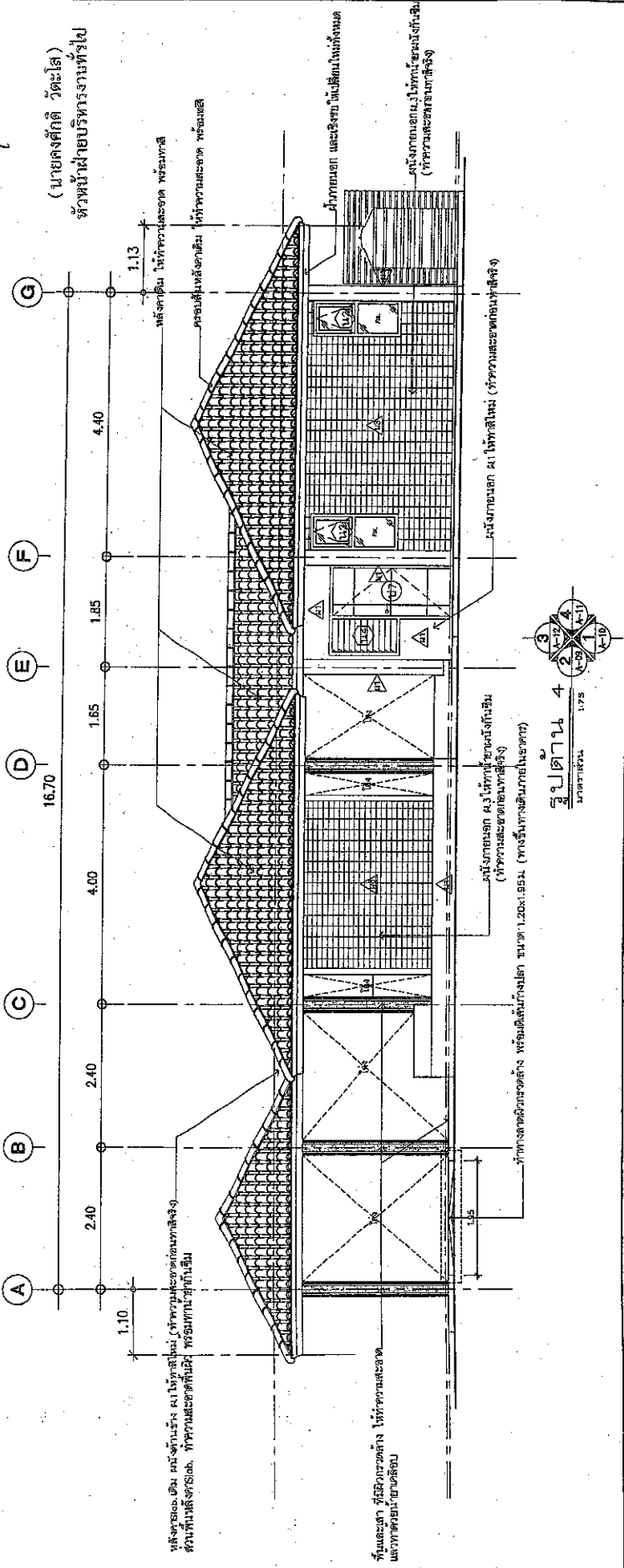



ประเทศไทย
กรมส่งเสริมการเกษตร

กรมส่งเสริมการเกษตร
กรมส่งเสริมการเกษตร
(Mekong River Eye)

จังหวัด

นาย...
นาย...
นาย...

ชื่อแบบ
นาย...
นาย...

สถาปนิก
นาย...
นาย...

ช่างไฟฟ้า
นาย...
นาย...

วิศวกร
นาย...
นาย...

วิศวกร/สถาปนิก
นาย...
นาย...

เห็นชอบ
นาย...
นาย...

นาย...
นาย...
นาย...

นาย...
นาย...
นาย...

นาย...
นาย...
นาย...

นาย...
นาย...
นาย...

นาย...
นาย...
นาย...

นาย...
นาย...
นาย...

วันที่ 17 / 18

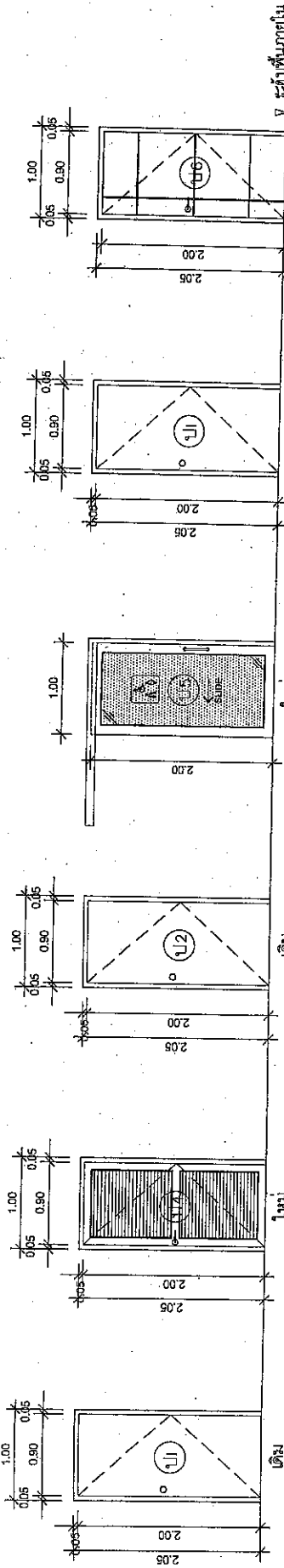

ตำแหน่งติดตั้ง	ห้องเก็บของ
ลักษณะการเปิด	บานเปิดได้
วงกบ	UPVC.
บาน	UPVC.
- กรอบบานบน-ล่าง	- กรอบบานบน-ล่าง
อุปกรณ์	ชุดติดตั้งบานเปิดเดี่ยวตามชุด
หมายเหตุ	

ตำแหน่งติดตั้ง	ห้องน้ำดื่มภายใน, คนพิการ
ลักษณะการเปิด	บานเลื่อนบานตาม
วงกบ	อลูมิเนียมสีธรรมชาติ
บาน	อลูมิเนียมสีธรรมชาติ
- กรอบบานบน-ล่าง	- กรอบบานบน-ล่าง
อุปกรณ์	ชุดติดตั้งบานเลื่อนบานตามชุด
หมายเหตุ	

ตำแหน่งติดตั้ง	ห้องน้ำชา, ห้องทานเลี้ยง
ลักษณะการเปิด	บานเปิดได้ยาว
วงกบ	ไม้เนื้อแข็ง
บาน	บานทึบไม้เนื้อแข็ง
- กรอบบานบน-ล่าง	- กรอบบานบน-ล่าง
อุปกรณ์	ชุดติดตั้งบานเปิดเดี่ยวตามชุด
หมายเหตุ	

ตำแหน่งติดตั้ง	ห้องขายของ
ลักษณะการเปิด	บานเปิดเดี่ยว
วงกบ	UPVC.
บาน	UPVC.
- กรอบบานบน-ล่าง	- กรอบบานบน-ล่าง
อุปกรณ์	ชุดติดตั้งบานเปิดเดี่ยวตามชุด
หมายเหตุ	

นางสาว...
(นายคองศักดิ์ ทัศนะโส)
หัวหน้าฝ่ายบริหารงานทั่วไป

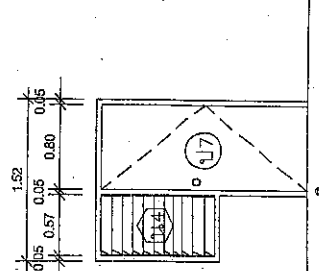
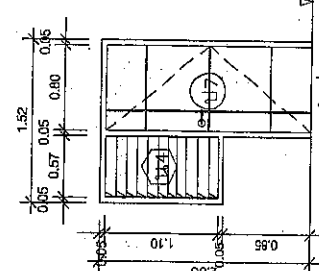
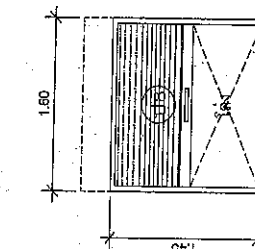

ตำแหน่งติดตั้ง	ห้องขายของ
ลักษณะการเปิด	บานบาน
วงกบ	เหล็ก
บาน	บานบานเหล็ก
- กรอบบานบน-ล่าง	- กรอบบานบน-ล่าง
อุปกรณ์	ชุดติดตั้งประตูเหล็กบานตามชุด
หมายเหตุ	

ตำแหน่งติดตั้ง	ห้องขายของ
ลักษณะการเปิด	บานบาน
วงกบ	เหล็ก
บาน	บานบานเหล็ก
- กรอบบานบน-ล่าง	- กรอบบานบน-ล่าง
อุปกรณ์	ชุดติดตั้งประตูเหล็กบานตามชุด
หมายเหตุ	

ตำแหน่งติดตั้ง	ห้องขายของ
ลักษณะการเปิด	บานบาน
วงกบ	อลูมิเนียมสีธรรมชาติ
บาน	อลูมิเนียมสีธรรมชาติ
- กรอบบานบน-ล่าง	- กรอบบานบน-ล่าง
อุปกรณ์	ชุดติดตั้งบานเลื่อนบานตามชุด
หมายเหตุ	

ตำแหน่งติดตั้ง	ห้องขายของ
ลักษณะการเปิด	บานเปิดเดี่ยว
วงกบ	UPVC.
บาน	UPVC.
- กรอบบานบน-ล่าง	- กรอบบานบน-ล่าง
อุปกรณ์	ชุดติดตั้งบานเปิดเดี่ยวตามชุด
หมายเหตุ	

ตำแหน่งติดตั้ง	ห้องขายของ
ลักษณะการเปิด	บานเปิดเดี่ยว
วงกบ	UPVC.
บาน	UPVC.
- กรอบบานบน-ล่าง	- กรอบบานบน-ล่าง
อุปกรณ์	ชุดติดตั้งบานเปิดเดี่ยวตามชุด
หมายเหตุ	

แบบขยายประตู
วันที่ 17 / 18



เขตปกครองนครพนม
 กองช่างเทคนิคสิ่งแวดล้อม

โครงการ
 บริเวณจุดเชื่อมต่อแม่น้ำโขง
 (Mekong River Eye)

ผู้ตรวจ
 นายอัครวิทย์ โกละชัย
 นายอัครวิทย์ กิจพร

เขียนแบบ
 นายอัครวิทย์ กิจพร
 ผู้ควบคุมงาน

สถาปนิก
 นายอัครวิทย์ กิจพร
 สถาปนิกควบคุมงาน

ช่างไฟฟ้า
 นายอัครวิทย์ กิจพร
 นายอัครวิทย์ กิจพร
 นายอัครวิทย์ กิจพร

วิศวกร
 นายอัครวิทย์ กิจพร
 นายอัครวิทย์ กิจพร
 นายอัครวิทย์ กิจพร

วิศวกร/สถาปนิก
 นายอัครวิทย์ กิจพร
 นายอัครวิทย์ กิจพร

เห็นชอบ
 นายอัครวิทย์ กิจพร
 นายอัครวิทย์ กิจพร

นายอัครวิทย์ กิจพร
 นายอัครวิทย์ กิจพร

นายอัครวิทย์ กิจพร
 นายอัครวิทย์ กิจพร

นายอัครวิทย์ กิจพร
 นายอัครวิทย์ กิจพร

นายอัครวิทย์ กิจพร
 นายอัครวิทย์ กิจพร

นายอัครวิทย์ กิจพร
 นายอัครวิทย์ กิจพร

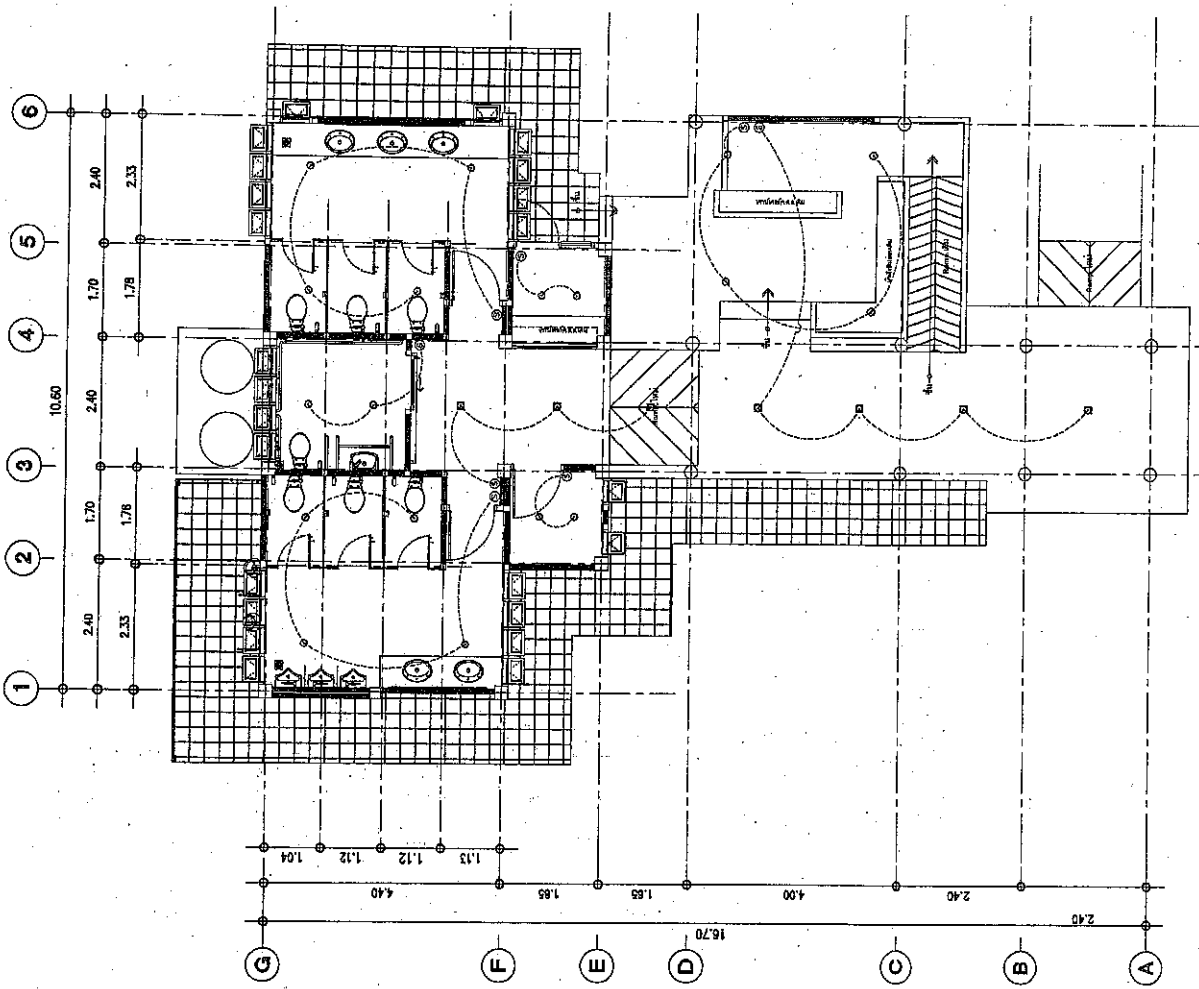

สัญลักษณ์	รายละเอียด
⊕	โถงลิฟต์ในอาคาร ๕
⊖	โถงลิฟต์นอกอาคาร ๕
Ⓢ	ลิฟต์
---	สถาปัตย์ นายอัครวิทย์ กิจพร

นายอัครวิทย์ กิจพร
 (นายอัครวิทย์ กิจพร)
 หัวหน้าฝ่ายบริหารงานช่างไฟฟ้า

แปลนผังไฟฟ้า
 1:100
 วันที่ 11 ธันวาคม 2568
 แผนผังที่ ๕๒ / 2568
 18 / 18